



'Swieta Bozego Narodzenia cz.2'

Christ –

Msza Chrystusa-wielkie zwiedzenie **Mass** (?)

W katolicyzmie znaczy to: bezkrwawe ofiarowanie 'Chrystusa', sciągniętego z niebios na słowa pogańskiego kapłana, dokonywana kilka tysięcy razy dziennie na świecie, oznacza śmierć Chrystusa.

Znaczenie: śmierć, ofiara, bezkrwawa, ukrzyżowanie, cierpienie, ponowne krzyżowanie Jezusa.

Biblia mówi jasno:

§ "bez rozlania krwi nie ma odpuszczenia" **List do Hebrajczyków 9**

§ "Albowiem Chrystus nie wszedł do świątyni zbudowanej rękami, która jest odbiciem prawdziwej, ale do samego nieba, aby się wstawić teraz za nami przed obliczem Boga; (25) i nie dlatego, żeby wielokrotnie ofiarować samego siebie, podobnie jak arcykapłan wchodzi do świątyni co roku z cudzą krwią, (26) gdyż w takim razie musiałby cierpieć wiele razy od początku świata; ale obecnie objawił się On jeden raz u schyłku wieków dla zgładzenia grzechu przez ofiarowanie samego siebie. (27) A jak postanowione jest ludziom raz umrzeć, a potem sąd, (28) tak i Chrystus, raz ofiarowany, aby zgładzić grzechy wielu, drugi raz ukáže się nie z powodu grzechu, lecz ku zbawieniu tym, którzy go oczekują." **List do Hebrajczyków 9**

§ "mocą tej woli jesteśmy uświęceni przez ofiarowanie ciała Jezusa Chrystusa raz na zawsze. (11) A każdy kapłan sprawuje codziennie swoją służbę i składa wiele razy te same ofiary, które nie mogą w ogóle zgładzić grzechów; (12) lecz gdy On złożył raz na zawsze jedną ofiarę za grzechy, usiadł po prawicy Bożej, (13) oczekując teraz, aż nieprzyjaciele jego położeni będą jako podnóżek stóp jego. (14) Albowiem jedną ofiarą uczynił na zawsze doskonałymi tych, którzy są uświęceni." **List do Hebrajczyków 10**

§ "ponieważ oni sami ponownie krzyżują Syna Bożego i wystawiają go na urągawisko" **List do Hebrajczyków 6**

§ "Skoro bowiem zmienia się kapłaństwo, musi też nastąpić zmiana zakonu. (13) Bo ten, do którego odnosi się ta mowa, należał do innego plemienia, z którego nikt nie służył ołtarzowi." **List do Hebrajczyków 7**

Wstęp

Za niedługo będą Święta Bożego Narodzenia i miliony ludzi w Polsce i na Świecie zasiądzie do świętowania, wypieków, sprzątanania i dekorowania domów i drzewek. Z roku na rok świętują ludzie te rzeczy. Telewizja będzie emitować świąteczne filmy, w radiu usłyszysz kolędy i piosenki o tematyce mikołaja, żłóbka, w supermarketach na długi czas przed tym pojawia się świąteczne artykuły i promocje.

Ile osób zada sobie jednak pytanie- Skąd się to wzięło? Czemu ludzie to robią? Wielu powie-
przecież

co tu się zastanawiać- od zawsze się to świętuje?! Naprawdę? Jesteś pewien? Czy nastawione na komercje i sprzedaż media dadzą ci taka odpowiedz jaka będzie prawdziwa? Czy kontrolowane przez katolicyzm radio i telewizja wyemituje coś co uderzy bezpośrednio w ta instytucje? Czy pozbawia się milionów i pozwolą tak przejść im przez palce i w tym roku zaryzykują? A w jakim ty świecie żyjesz? :)

Ten konspekt ma za zadanie dać ci coś do myślenia, abyś zadał sobie pytania które dotyczą głębokich spraw. Czemu jesteś na tym świecie? Jak się to wszystko zaczęło? Czemu dziś pewne rzeczy są jakie są? Czy rzeczywiście nasza cywilizacja jest aż tak inna i rozwinięta? Czy da się te rzeczy prześledzić wstecz i znaleźć odpowiedz na wiele pytań? Kiedy jest lepszy czas niż teraz, gdy nie idziesz do pracy i możesz spędzić parę minut na przeczytanie paru informacji, które mogą wstrząsnąć twoim światopoglądem i zachęcić cie do szukania prawdy?

Bóg stworzył ten świat na swoja chwale. Cala historie możesz przeczytać w księdze **Rodzaju**. Bóg stworzył człowieka szóstego dnia i powierzył mu pewien obszar, który nazwał ogród Eden¹.



Nie było jeszcze grzechu, ateizmu, zła, i te rzeczy były nieznane człowiekowi. Adam i Ewa żyli z

¹ http://en.wikipedia.org/wiki/File:NC_Middleeast_eden.png

Bogiem w przyjaźni. Nie było wojen, morderstw, nikt nie umierał, nikomu by nie przyszło do głowy aby czcić drzewa, które były w ogrodzie. Człowiek nie miał wyznaczonych lat i niewyobrażalne było dla niego spędzić dzień bez obecności Boga. Człowiek znalazł Go twarzą w twarz, tak jak wstajesz i normalnie jest ze myjesz się, ubierasz się, robisz herbatę i idziesz spędzić dzień w pracy, szkole itd.

Tak Adam i Ewa żyli z Bogiem, rozmawiali, Bóg dał Adamowi aby uprawiał ziemię i uczył go, a Adam i Ewa oddawali Mu cześć jako Bogu. Coś naturalnego i normalnego. Gdybyś im powiedział o takim życiu jak ludzie żyją to by nie uwierzyli. Jak można żyć dla siebie? Bez Boga? To bajka! To niemożliwe! Co bez Boga można robić? Z pustką w sercu, szukaniu celów które bez udziału Boga i zdała od szukania Jego chwały będą puste i samolubne? Nie, dziękujemy! Powiedzieliby że tak mógłby mówić tylko człowiek, który naprawdę Boga nie zna i żyje w pustce! Polegać na człowieku? A co on może w porównaniu z Bogiem?

Nie wierzyć w Boga? No co ty? Pic, ćpać? A co to takiego? Palić? Powiedzieli by że jesteś bardzo dziwnym i nieszczęśliwym człowiekiem- gdybyś tylko spędził sekundę w obecności i bliskości Boga- nie zamieniłbyś tego na całe bogactwa i okazje, twoje wymysły! Kłamać, oszukiwać? Tak tylko robi ten co nigdy Boga nie doświadczył. Bóg jest Bogiem prawdy i On obnaża wszystko to co jest z kłamstwa. Co to w ogóle za rozmowa? Skąd jesteś? Czemu te dziwne i obce pytania zadajesz? Mówisz o bardzo nieszczęśliwym stanie!

Planować życie z dala od Boga? Na swoją chwałę i aby cie inni widzieli? Żal mi ciebie! Nie wiesz gdzie to prowadzi? Tak ryzykować i gonić za wiatrem? Zamiast żyć wiecznie z Bogiem, gonisz chwile za wiatrem i przepadasz na zawsze? To czyste szaleństwo! Tak mówi człowiek szalony! Nikt o zdrowych zmysłach tak nie robi!

Czczyć drzewo? Żart? Nie widziałeś że Bóg to stworzył z niczego? Co masz za dziwne pomysły? Nikt tak nie robi. Wiesz, poczekaj chwile a ja poproszę Boga aby porozmawiał z tobą- powiem, że jakiś dziwny człowiek przyszedł i że natychmiast Boga potrzebuje! Pytasz co jest Prawda? Jak możesz tego nie wiedzieć? Bóg stworzył ten świat i umieścił nas tu, w ogrodzie Eden, innej Prawdy nie ma, nie ma innej opcji ani możliwości. Chodzimy nacodzien z Bogiem, jesteśmy szczęśliwi, Bóg nam pomaga i nas uczy wszystkiego! Błogosławi nam a my oddajemy Mu chwałę i robimy wszystko na Jego cześć! Dziwne jakieś pytania zadajesz.

Czy wiem co będzie jutro? Oczywiście, Bóg daje pewność, będę z Nim a On ze mną i nami. Mam pewną przyszłość w Nim. Pytam-czy słońce wstaje z rana? Głupio pytasz! A ty nie wiesz? Tak....ty rzeczywiście potrzebujesz Boga. Nie ruszaj się stąd, kiedy staniesz w Jego obecności to sam zrozumiesz!

A jak się Bóg nazywa? Ha, ha, ha, ha, ha, uhm.....Przepraszam ale skąd ty się wzięłaś? :) Fakt, mógłbyś nie wiedzieć jak ja się nazywam, ale Bóg? :) Ale okaz! Ewa, wołaj Pana Boga, może On tego dziwoląga zrozumie? Słuchaj, inne rzeczy zrobisz jutro, ale z twoim rozumowaniem, pytaniami i zdezorientowaniem ty musisz dotrzeć DZIS do Boga! Nie znać Jego imienia, ewa słyszałaś?

Ewa, w jakiej ten człowiek rzeczywistości żyje? Nieszczęsny człowiek!

Chcesz mi zapłacić? Co musisz zrobić? Jak zasłużyć? Gdzie Boga znaleźć?..... Ewa, ja go przytrzymam a ty leć jak najszybciej i powiedz, że sprawa pilna. Niech Pan Jezus przyjdzie natychmiast!

Złóbkę, szopkę, dziecko, opłatek, obraz, ikona, choinka.....Ze co? Posłuchaj, nie obraz się ale poszukam sznurka i zwiążę cię żebyś sobie krzywdy nie zrobił, bo coraz gorzej z tobą! Ewa!!! Idziecie?.....

Czy tak wyglądała by rozmowa dzisiejszego człowieka z Adamem i Ewą?

W Biblii, Lucyfer był aniołem umieszczonym by pilnował ogrodu eden:

„**Mieszkałeś w Edenie, ogrodzie Bożym**; okrywały cię wszelkiego rodzaju szlachetne kamienie: rubin, topaz, diament, tarsiż, onyks, beryl, szafir, karbunkuł, szmaragd, a ze złota wykonano okrętki i oprawy na tobie, przygotowane w dniu twego stworzenia. (14) Jako wielkiego cheruba opiekunem ustanowiłem cię na świętej górze Bożej, chadzałeś pośród błyszczących kamieni. (15) Byłeś doskonały w postępowaniu swoim od dnia twego stworzenia, aż znalazła się w tobie nieprawość. (16) Pod wpływem rozkwitu twego handlu wewnątrz twoje napełniło się uciskiem i zgrzeszyłeś, wobec czego zrzuciłem cię z góry Bożej i jako cherub opiekun zniknąłeś spośród błyszczących kamieni. (17) Serce twoje stało się wyniosłe z powodu twej piękności, zanikła twoja przezorność z powodu twego blasku. Rzuciłem cię na ziemię, wydałem cię królom na widowisko.”Ks. Ezechiela 28

“Byłeś w Edenie, ogrodzie Boga...Jesteś **namaszczonym cherubem, który nakrywa**....Byłeś doskonały **od dnia w którym zostałeś stworzony**, aż **niegodziwość** została znaleziona w tobie” *Biblia Króla Jakuba*.

Czy Pan Jezus był w Edenie?

“1) Na początku było Słowo, a Słowo było u Boga, a Bogiem było Słowo. (2) Ono było na początku u Boga. (3) Wszystko przez nie powstało, a bez niego nic nie powstało, co powstało. (4) W nim było życie, a życie było światłością ludzi. (5) A światłość świeci w ciemności, lecz ciemność jej nie przemogła. Prawdziwa światłość, która oświeca każdego człowieka, przyszła na świat. (10) Na świecie był i świat przezeń powstał, lecz świat go nie poznał. (11) Do swej własności przyszedł, ale swoi go nie przyjęli. A Słowo ciałem się stało i zamieszkało wśród nas, i ujrzeliśmy chwałę jego, chwałę, jaką ma jedyny Syn od Ojca, pełne łaski i prawdy.”

Ew. Jana 1

“Na początku było Słowo, a słowo było u Boga(Jahwe), a Bogiem było Słowo...Wszystkie rzeczy były stworzone przez Niego I bez Niego żadna rzecz nie była stworzona, która powstała...W Nim było życie, życie było światłem człowieka....(Kim jest Słowo?)..A Słowo Ciałem się stało I zamieszkało pośród nas(Immanuel=Bóg z nami=Jezus!!!)” **KJV**

“A gdy usłyszeli szelest Pana Boga przechadzającego się po ogrodzie w powiewie dziennym, skrył się Adam z żoną swoją przed Panem Bogiem wśród drzew ogrodu. (sprzed obecności Pana Boga- KJV)(9) Lecz Pan Bóg zawołał na Adama i rzekł do niego: Gdzie jesteś? (10) A on odpowiedział: Usłyszałem szelest twój w ogrodzie i zląkłem się ...”**Rodzaju 3:8-9**

Z powyższych wersetów wynika kilka rzeczy. Bóg Ojciec(Jahwe) stworzył świat I to co na nim jest przez Jezusa Chrystusa. Jezus istniał ZANIM wszystko co widzialne zaistniało I był z Ojcem. Co więcej Biblia mówi ze Bogiem było Słowo. Jezus nie był stworzony, podobnie jak I Ojciec. Wszystko inne było stworzone- anioły, ziemia, niebo, gwiazdy, człowiek, drzewa, góry, gwiazdy, plejady...

“Zanim góry powstały, Zanim stworzyłeś ziemię i świat, Od wieków na wieki Tyś jest, o Boże! “

Ks. Psalmów 90

“Mocno stoi twój tron od dawna, Tyś jest od wieczności.(Istniejesz od zawsze!!!)”**Ks. Psalmów 93**

“Albowiem dziecię narodziło się nam, syn jest nam dany i spocznie w łona na jego ramieniu, i nazwą go: Cudowny Doradca, Bóg Mocny, Ojciec **Odwieczny**, Książę Pokoju.”**Ks. Izajasza 9**

*“A temu, który ma moc utwierdzić was według ewangelii mojej i zwiastowania o Jezusie Chrystusie, według objawienia tajemnicy, przez długie wieki milczeniem pokrytej, (która była ukryta od początku świata -KJV) (26) ale teraz objawionej i przez pisma prorockie według postanowienia **wiecznego Boga** obwieszczonej wszystkim narodom, żeby je przywieść do posłuszeństwa wiary - (27) Bogu, który jedynie jest mądry, niech będzie chwała na wieki wieków przez Jezusa Chrystusa. Amen. ”*

List do Rzymian 16

Inne wersety mówią:

„Do którego bowiem z aniołów powiedział kiedykolwiek: Tyś jest Synem moim, Jam cię dziś zrodził? I znowu: Ja mu będę ojcem, a on będzie mi synem? (6) I znowu, kiedy wprowadza Pierworodnego na świat, mówi: Niechże mu oddają pokłon wszyscy aniołowie Boży. (7) O aniołach wprawdzie mówi: Aniołów swych czyni On wichrami, a sługi swoje płomieniami ognia; (8) **lecz do Syna**: Tron twój, o **Boże**, na wieki wieków, Berłem sprawiedliwym berło Królestwa twego. (9) Umiłowałeś sprawiedliwość, a zniecierliwiłeś nieprawość: Dlatego namaścił cię, o Boże, Bóg twój olejkim wesela jak żadnego z towarzyszy twoich. (10) Oraz: **Tyś, Panie, na początku ugruntował ziemię, i niebiosy są dziełem rąk twoich; (11) one przeminą, ale Ty zostajesz**; I wszystkie jako szata zestarzeją się, (12) i jako płaszcz je zwinięsz, jako odzienie, i przemienione zostaną; **ale tyś zawsze ten sam i nie skończą się lata twoje**. (13) A do którego z aniołów powiedział kiedy: Siądź po prawicy mojej, aż położę nieprzyjaciół twoich jako podnózek stóp twoich. (14) Czy nie są oni wszyscy służebnymi duchami, posyłanymi do pełnienia służby gwoli tych, którzy mają dostąpić zbawienia?

List do Hebrajczyków 1

„... Ten, dla którego i przez którego istnieje wszystko”**Heb 2:10**

“**Nie przyjął on natury aniołów** ale potomstwo Abrahama” **Heb 2:16(KJV)**

“Jestem Alfa I Omega, pierwszy I ostatni” Rev 1:11(**Objawienie 1:11 KJV**)

“Jestem Alfa I Omega, początek I koniec” Rev 21:6(**Objawienie 21:6 KJV**)

“Czy nie wiesz? Czy nie słyszałeś? Bogiem wiecznym jest Pan, Stwórcą krańców ziemi. On się nie męczy i nie ustaje, niezgłębiona jest jego mądrość.”Ks. Izajasza 40

“Ty(Jahwe)jesteś naszym ojcem, gdyż Abraham nas nie zna, a Izrael nas nie uznaje! Ty, Panie, jesteś naszym ojcem i naszym Odkupicielem. To jest twoje imię od wieków.”**Ks. Izajasza 63**

“Lecz Ty, Panie, który jesteś od wieków”**Ks. Habakuka 1**

Jezus musiał przechadzać się w Ogrodzie. Jak widzimy, Syn Boży był ukryty od wieków aby objawić się przy końcu czasów. Biblia nazywa to tajemnica pobożności. Wiemy, że szatan zwiódł Adama i Ewę i był to jego skrzętnie **zaplanowany plan**.

Pilnował on ogrodu ale i prawdopodobnie zakrywał² Boga na jego tronie.



Widząc jednak chwałę i Boży majestat, postanowił się zbuntować i zamiast służyć Bogu, chciał się z Nim zrównać. Zauważmy, że Bóg go dobrze traktował, uczynił go pełnym piękna i kosztownych kamieni i postawił go w zaszczytnych funkcjach.

*“Byłeś w Eden, ogrodzie Bożym; wszelki kamień drogi był nakryciem twojem, sardyjusz, topazyjusz, i jaspis, chrysolit, onyks, i beryl, szafir, kabunkul, i szmaragd, i złoto; w ten dzień, któregoś ty stworzony, zgotowane są u ciebie narzędzia **bębnów twoich i piszczałek twoich**. (14) Tyś był Cherubinem **pomazanym, nakrywającym**; Jam cię wystawił, byłeś na górze Bożej świętej, w pośród kamienia ognistego przechadzałeś się, (15) Byłeś doskonałym na drogach twoich ode dnia tego, któregoś jest stworzony, aż się znalazła nieprawość w tobie. (16) Dla wielkości kupiectwa twego pełno w pośród ciebie bezprawia, i zgrzeszyłeś; dlatego wytracę cię z góry Bożej, o **Cherubinie nakrywający!** a z pośrodku kamienia ognistego wygubię cię. (17) Podniosło cię serce twoje dla piękności twojej, na złość używał mądrości swojej dla jasności twojej; przetoż cię uderzę o ziemię, a przed obliczem królów położę cię, abyć się dziwowali.”***Biblia Gdańska**

Wiec Lucyfer strzegł ogrodu Eden, pokrywał Boży tron skrzydłami oraz prawdopodobnie był związany z uwielbieniem Boga- **tabrets, pipes**.(bębenki(tamburyn), piszczałki)

Bóg nie był tyranem jak to dziś niektórzy Go fałszywie oskarżyli. Te anioły nie były zbitymi, udreńczonymi kukłami ale Bóg otaczał je Bożą miłością. Bóg też nie stworzył Lucyfera jako złego, skazanego na destrukcję potwora ale czytamy, że był ten anioł:

- pełen mądrości
- piękna

² <http://www.bibleplaces.com/tabernacle.htm>

- doskonały od dnia jego stworzenia(ale niczym nie dorównujący Bogu!), aż niegodziwość się w nim znalazła

Ten niewdzięczny, bezbożny I zły anioł sam opadł! Czytamy dalej:

- z powodu piękna własnego, jego serce się wyniosło przeciwko Bogu
- z powodu mądrości się spaczył
- Te rzeczy doprowadziły go do grzechów I jego wnętrze nappełniło się nieprawością. Zaczął kombinować I snuć plany przeciwko Stwórcy.

Co dalej?

*“O, jakże spadłeś z nieba, ty, gwiazdo jasna, synu jutrzeńki! Powalony jesteś na ziemię, pogromco narodów! (13) A przecież to ty **mawiałeś w swoim sercu(knuł zdradziecki plan)**: Wstąpię na niebiosa, swój tron wyniosę ponad gwiazdy Boże i zasiądę na górze narad, na najdalszej północy. (14) Wstąpię na szczyty obłoków, zrównam się z Najwyższym. (15) A oto strącony jesteś do krainy umarłych, na samo dno przepaści. (16) Ci, którzy cię widzą, spoglądają na ciebie, przypatrują ci się uważnie: Czy to jest ten mąż, który był postrachem ziemi, trząsł królestwami? (17) Ziemię obracał w pustynię, grody jej burzył, swoich jeńców nie wypuszczał na wolność? (18) Wszyscy królowie narodów spoczywają w chwale, każdy w swoim grobowcu, (19) a ty zostałeś wyrzucony ze swojego grobu, jak twór obrzydły, pokryty pomordowanymi, przebitymi mieczem, stratowany jak ścierwo. (20) Z tymi, którzy zstępują do kamiennego grobowca, ty nigdy nie złączysz się w grobie, bo zniszczyłeś swój kraj, wymordowałeś swój lud. Ród złoślików niech nigdy nie będzie wspominany! (21) Zgotujcie jego synom rzeź z powodu winy ich ojców, aby nie powstał i nie posiadł ziemi, i ruinami nie pokryli powierzchni lądu!”***Ks. Izajasza 14**

*“Jakoż to, żeś spadł z nieba, o jutrzeńko! która wschodzisz rano? powalonyś aż na ziemię, któryś wątlil narody! (13) Wszakieś ty mawiał w sercu swem: Wstąpię na niebo, nad gwiazdy Boże wywyższę stolicę moją, a usiądę na górze zgromadzenia, na stronach północnych: (14) Wstąpię na wysokość obłoków, będę równy Najwyższemu. (15) Wszakże strącon jesteś aż do piekła, w głębokość dołu”***Biblia Gdańska**

5XJa!!!

- **Ja wstąpię do niebios**
- **Ja wyniosę mój tron ponad gwiazdy Boże**
- **Usiądę na gorze zebrań**
- **Wstąpię ponad wysokość chmur**
- **Będę JAK Najwyższy**

Co ciekawe ze Bóg wygłasza przypowieść przeciwko królowi Babilonu! Co to znaczy? To siła napędowa która stoi za Babilonem I jego kontynuatorami!

Ten bunt był rozszerzony o świat, który Bóg stworzył oraz ludzkość! Ten potwór nie tylko chciał stworzyć własne królestwo ale I zepsuć Boże stworzenie. Ten podły demon używając podstęp, przewrotności I demonicznego namaszczenia(czarow-diabeł jest za czarami!Biała I czarna magia) postanowił zbuntować człowieka przeciwko Bogu I tym sposobem zniszczyć go!
To początek **tajemnicy bezbożności!!!**

Jahwe

Lucyfer

| | |
|--|--|
| Nie ruszaj drzewa poznania dobra I zła, bo kiedy zjesz- umrzesz na 100% | Czy rzeczywiście Bóg tak powiedział? Nie umrzecie!!!(Obietnica nieśmiertelności w odseparowaniu od Boga Stwórcy- dzisiaj popularna w magii, niebo-dla-wszystkich, katolicyzmie, itd) |
| Bóg chciał aby Adam I Ewa polegali na nim co do rozsadzania tych rzeczy! Relacja z Bogiem. | Bóg wie, że w dniu gdy zjecie- oczy wam się otworzą I będziecie jak bogowie, panami swojego losu, znający dobro I zło (sam stanowisz co jest dobre a co złe, jak czujesz, widzisz, pragniesz- religia zmysłów I opinii). Bóg musi coś ukrywać, nie powiedział ci CALEJ prawdy, ja wiem coś czego ci Bóg nie zdradził(okultyzm)-obietnica boskości, fałszywa nieśmiertelność w oderwaniu od Boga, kłamstwa stworzonego I ograniczonego anioła. |
| Bóg powiedział prawdę I miał racje co do konsekwencji. Bóg jako stwórca zna człowieka I co mu potrzeba | Ewa po raz pierwszy popatrzała zmysłami- dobre do jedzenia, mile dla oczu, drzewo które wzbudza pragnienie aby poznać mądrość |
| Bóg kazał patrzeć na Niego I kierować się tym co On mówi. | |

Popatrzmy, ta pozorna mądrość spowodowała, że Ewa zamiast szukać mądrości, ochrony I pomocy od Boga, zwróciła się do **drzewa!** Do takiej degeneracji prowadzi diabeł, gdy ludzie patrzą na siebie, bo chce ich zwodzić 'boskością' I lądują robiąc rzeczy typu poleganie na stworzeniu w celu uzyskania mądrości!

Dziś religie szatana chcą osiągnąć boskość przez idiotyczne rzeczy- podobnie jak ewa zwróciła się do stworzenia. Bóg miłuje człowieka ale ten szuka mądrości, chwały we wszystkich m-scach tylko nie u Stwórcy! Co za niemadrosć! Teksty o odległym, twardym I niekochającym Bogu to kłamstwo szatana I te same techniki używa on dziś I ludzie wciąż się nabierają na nie.

Ilu dziś polega na horoskopach, przesadach, pozornej mądrości, darwinizmie, który czyni cie niżej niż mikrob! To są pozory mądrości, które prowadzi człowieka do oddawania czci stworzeniu. Ilu medytuje by połączyć się z 'natura. Diabeł ma ubaw, bo wypacza Boże stworzenie I je niszczy!

“A ponieważ nie uważali za wskazane uznać Boga, przeto wydał ich Bóg na pastwę niecznych zmysłów, aby czynili to, co nie przystoi” List do Rzymian 1

“Nie jest to mądrość, która z góry zstępuje, lecz przyziemna, zmysłowa, demoniczna.”List Jakuba 3

Celem diabła jest trzymanie człowieka z dala od Boga, bo wie że tylko Bóg ma odpowiedz na grzech I zagubienie człowieka! A co ciebie trzyma z dala, jakim kłamstwem ciebie diabeł zwodzi?

Czy jeśli się modlisz do obrazu z drewna, to co to jest za mądrość? Zwracasz się do stworzenia, czy drewno I kamień ci odpowie? A jeśli jesz coś aby to przyniosło szczęście, lub nosisz drewno dookoła szyi- to czy to może cie uratować? Czy możesz sam się zbawić? Jak chcesz to zrobić? A może myślisz że Bóg nie chce ci pomoc? Kto to jednak sugeruje? Czemu nie zwrócisz się do Boga? Czemu szukasz odpowiedzi w stworzeniu, gdy Stwórca jest aby ci pomoc w nieporównywalny sposób? Cos mówi

ci, ze to nie prawda!

Diabeł robi z ludzi zwierzęta- gdy pełzają po podłodze po alkoholu, Jezus wyciąga rękę do człowieka by go podnieść z tego miejsca, jeśli człowiek Mu zaufa. Kogo jednak człowiek posłucha? Diabeł każe czić drewno I kamień I buduje religie na tej podstawie. Bóg chce ci otworzyć oczy I przyciągnąć do siebie. Na kogo popatrzysz? Kogo posłuchasz?

Diabeł rozbija rodziny przez cudzołóstwo, kłótnie I zło. Bóg chce pomoc człowiekowi, ale czy on szuka Boga? Telewizja gloryfikuje dziś cudzołożników, łatwe kobiety I maczo, którzy śpią z całym miastem. Co z tego ze zona z dzieckiem w domu płacze? Kogo to obchodzi? Ważne ze koledzy w pracy poklepią I mówią ze jest 'ogier'. Skąd to pochodzi? Co każe ludziom szukać ukojenia w alkoholu, innych ludziach, narkotykach, papierochach....? Kłamstwo diabła. Propaganda I oszustwo anioła światłości.

Co przeszkadza człowiekowi zaufać Bogu a powoduje ze szuka pomocy w stworzeniu? Diabeł.

Największym kłamstwem szatana, które nawet I niektórzy Protestanci kupili jest to, ze go nie ma oraz ze Bóg jest przeciwko człowiekowi. Na tym potykają się pokolenia I zarzucają Bogu rzeczy, których nie zrobił ani nie pomyślał.

Czy uchwycisz się Jezusa dzisiaj? Czy stworzenie jest twoim oparciem? Co to za mądrość? Jaki wiec był końcowy wynik sceny z Edenu? Bóg miał racje. Co stanie się z ludźmi którzy odrzuca Chrystusa, znowu Bóg będzie miał racje. Człowiek poszedł za szatanem i na kolejnych stronach księgi Rodzaju widzimy wzrastające zepsucie. Do tego stopnia, ze człowiek łączy się z demonami, by stworzyć nowa rasę gigantów. Czy to bajka dla małych dzieci? Popatrz na zdjęcia poniżej:³

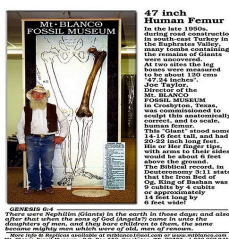

3 Wiecej na : <http://www.stevequayle.com/Giants/index2.html>
http://www.videonewslive.com/view/242538/giants_actual_pictures_archeological_evidence_nephilim_genetic_dna_p roof

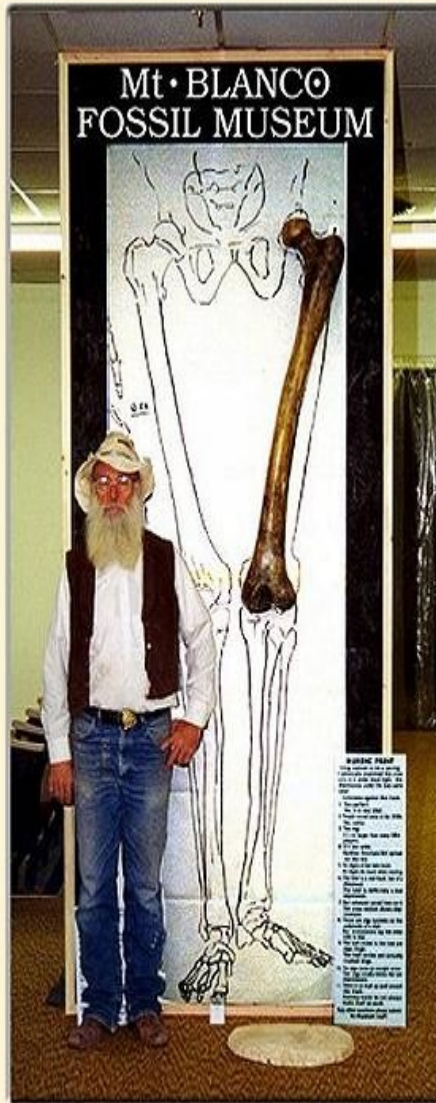

47 inch Human Femur

In the late 1950s, during road construction in south-east Turkey in the Euphrates Valley, many tombs containing the remains of Giants were uncovered. At two sites the leg bones were measured to be about 120 cms "47.24 inches". Joe Taylor, Director of the Mt. BLANCO FOSSIL MUSEUM in Crosbyton, Texas, was commissioned to sculpt this anatomically correct, and to scale, human femur. This "Giant" stood some 14-16 feet tall, and had 20-22 inch long feet. His or Her finger tips, with arms to their sides, would be about 6 feet above the ground. The Biblical record, in Deuteronomy 3:11 states that the Iron Bed of Og, King of Bashan was 9 cubits by 4 cubits or approximately 14 feet long by 6 feet wide!

GENESIS 6:4

There were Nephilim (Giants) in the earth in those days; and also after that when the sons of God (Angels?) came in unto the daughters of men, and they bare children to them, the same became mighty men which were of old, men of renown.

More Info & Replicas available at mtblanco1@aol.com or www.mtblanco.com
 Mt. Blanco Fossil Museum • P.O. Box 559, Crosbyton, TX 79322 • 1-800-367-7454



FROM THE GEOGRAPHIC ARCHIVES
Standing Tall in the Land of Genghis Khan
 During the first of five expeditions to Mongolia, Roy Chapman Andrews photographed this seven-foot-five-inch man in 1922 in the capital city of Ulaanbaatar—
 This photograph was never published in the magazine.
 NATIONAL GEOGRAPHIC, DECEMBER 1996

Bóg zmuszony był zniszczyć ludzkość poza ósmioma osobami. Po potopie szybko jednak ludzkość podąża w kierunku tajemnicy nieprawości i jej twórcą, szatan tym torem ich prowadzi.



Niedługo po tym powstają centra bałwochwalcze, szczególnie Babel, który jest miejscem kultu szatana i symbolem buntu przeciwko Bogu. Bóg miesza języki i w ten sposób człowiek rozprasza się po całym globie, biorąc ze sobą religie z Babel- okultyzm, czczenie człowieka, stworzenia, pozory mądrości, kultury astralne, zbrodnie, nieczystość itd.

Mit o ubóstwieniu Nimroda i jego reinkarnacji rozchodzi się po całym świecie, a dziś katolicyzm jest jego spadkobiercą. Wg Biblii, diabeł będzie dążył do zjednoczenia całego świata pod panowaniem Antychrysta z Babel- Wielkiej Nierządniczy.

Po której stronie staniesz? Bóg kontynuuje tajemnice pobożności. Zapowiadane potomstwo niewiasty- Jezus, Syn Boży przyszedł, idąc na krzyż, aby każdy kto w Niego wierzy, mógł być pojednany z Ojcem.

Gdzie spędzisz resztę wieczności? Kogo posłuchasz? Ograniczonego człowieka, zbuntowanego anioła czy Stwórcę? Wybór należy do ciebie. Bóg czeka.

Chcesz czy nie, uczestniczysz w wojnie między Bogiem a szatanem i to po jakiej stronie się opowiesz zadecyduje o twoim końcu. Walka toczy się dziś o życia ludzi. To wojna wieków.!

W ks. Objawienia pisze ze:

„Oto ogromny rudy smok, mający siedem głów i dziesięć rogów, a na jego głowach siedem diademów; (4) a ogon jego zmiotł trzecią część gwiazd niebieskich i strącił je na ziemię”
(Objawienie 12)

“I wybuchła walka w niebie: Michał i aniołowie jego stoczyli bój ze smokiem. I walczył smok i aniołowie jego, (8) lecz nie przemógł i nie było już dla nich miejsca w niebie. (9) I zrzucony został ogromny smok, wąż starodawny, zwany diabłem i szatanem, który zwodzi cały świat; zrzucony został na ziemię, zrzuceni też zostali z nim jego aniołowie...Dlatego weselcie się, niebiosy, i wy, którzy w nich mieszkacie. Lecz biada ziemi i morzu, gdyż zstąpił do was diabeł palający wielkim gniewem, bo wie, iż czasu ma niewiele.”

(Objawienie 12)

“1) Co się zaś tyczy przyjścia Pana naszego Jezusa Chrystusa i spotkania naszego z nim, prosimy was, bracia, (2) abyście nie tak szybko dali się zbałamucić i nastraszyć, czy to przez jakieś wyroczenie, czy przez mowę, czy przez list, rzekomo przez nas pisany, jakoby już nastał dzień Pański. (3) Niechaj was nikt w żaden sposób nie zwodzi; bo nie nastanie pierwej, zanim nie przyjdzie odstępstwo i nie objawi się człowiek niegodziwości, syn zatracenia, (4) przeciwnik, który wynosi się ponad wszystko, co się zwie Bogiem lub jest

przedmiotem boskiej czci, a nawet zasiądzie w świątyni Bożej, podając się za Boga.”**2 List do Tesaloniczan 2**

“(1) I widziałem wychodzące z morza zwierzę, które miało dziesięć rogów i siedem głów, a na rogach jego dziesięć diademów, a na głowach jego bluźniercze imiona. (2) A zwierzę, które widziałem, było podobne do pantery, a nogi jego jak u niedźwiedzia, a paszcza jego jak paszcza lwa. I przekazał mu smok siłę swoją i tron swój, i wielką moc. (3) A jedna z głów jego była śmiertelnie raniona, lecz śmiertelna rana jego była wygojona. I cała ziemia szła w podziwieniu za tym zwierzęciem. (4) I oddali pokłon smokowi za to, że dał zwierzęciu moc, a także zwierzęciu oddali pokłon, mówiąc: Któż jest podobny do zwierzęcia i któż może z nim walczyć? (5) I dano mu paszczę mówiącą rzeczy wyniosłe i bluźniercze, dano mu też moc działania przez czterdzieści i dwa miesiące. (6) I otworzyło paszczę swoją, by bluźnić przeciwko Bogu, bluźnić przeciwko imieniu jego i przybytkowi jego, przeciwko tym, którzy mieszkają w niebie. (7) I dozwolono mu wszcząć walkę ze świętymi i zwyciężać ich; dano mu też władzę nad wszystkimi plemionami i ludami, i językami, i narodami. (8) I oddadzą mu pokłon wszyscy mieszkańcy ziemi, każdy, którego imię nie jest od założenia świata zapisane w księdze żywota Baranka, który został zabity. (9) Jeśli kto ma uszy niechaj słucha. (11) I widziałem inne zwierzę, wychodzące z ziemi, które miało dwa rogi podobne do baranich, i mówiło jak smok. (12) A wykonuje ono wszelką władzę pierwszego zwierzęcia na jego oczach. Ono to sprawia, że ziemia i jej mieszkańcy oddają pokłon pierwszemu zwierzęciu, którego śmiertelna rana była wygojona. (13) I czyni wielkie cuda, tak że i ogień z nieba spuszcza na ziemię na oczach ludzi. (14) I zwodzi mieszkańców ziemi przez cuda, jakie dano mu czynić na oczach zwierzęcia, namawiając mieszkańców ziemi, by postawili posąg zwierzęciu, które ma ranę od miecza, a jednak zostało przy życiu. (15) I dano mu tchnąć ducha w posąg zwierzęcia, aby posąg zwierzęcia przemówił i sprawił, że wszyscy, którzy nie oddali pokłonu posagowi zwierzęcia, zostaną zabici. (16) On też sprawia, że wszyscy, mali i wielcy, bogaci i ubodzy, wolni i niewolnicy otrzymują znamię na swojej prawej ręce albo na swoim czole, (17) i że nikt nie może kupować ani sprzedawać, jeżeli nie ma znamienia, to jest imienia zwierzęcia lub liczby jego imienia. (18) Tu potrzebna jest mądrość. Kto ma rozum, niech obliczy liczbę zwierzęcia; jest to bowiem liczba człowieka. A liczba jego jest sześćset sześćdziesiąt sześć.

Objawienie 13.



Vatican Globe w Centrum Muzeum Watykańskiego
(Nowy Lad Światowy, Porządek z Chaosu?)

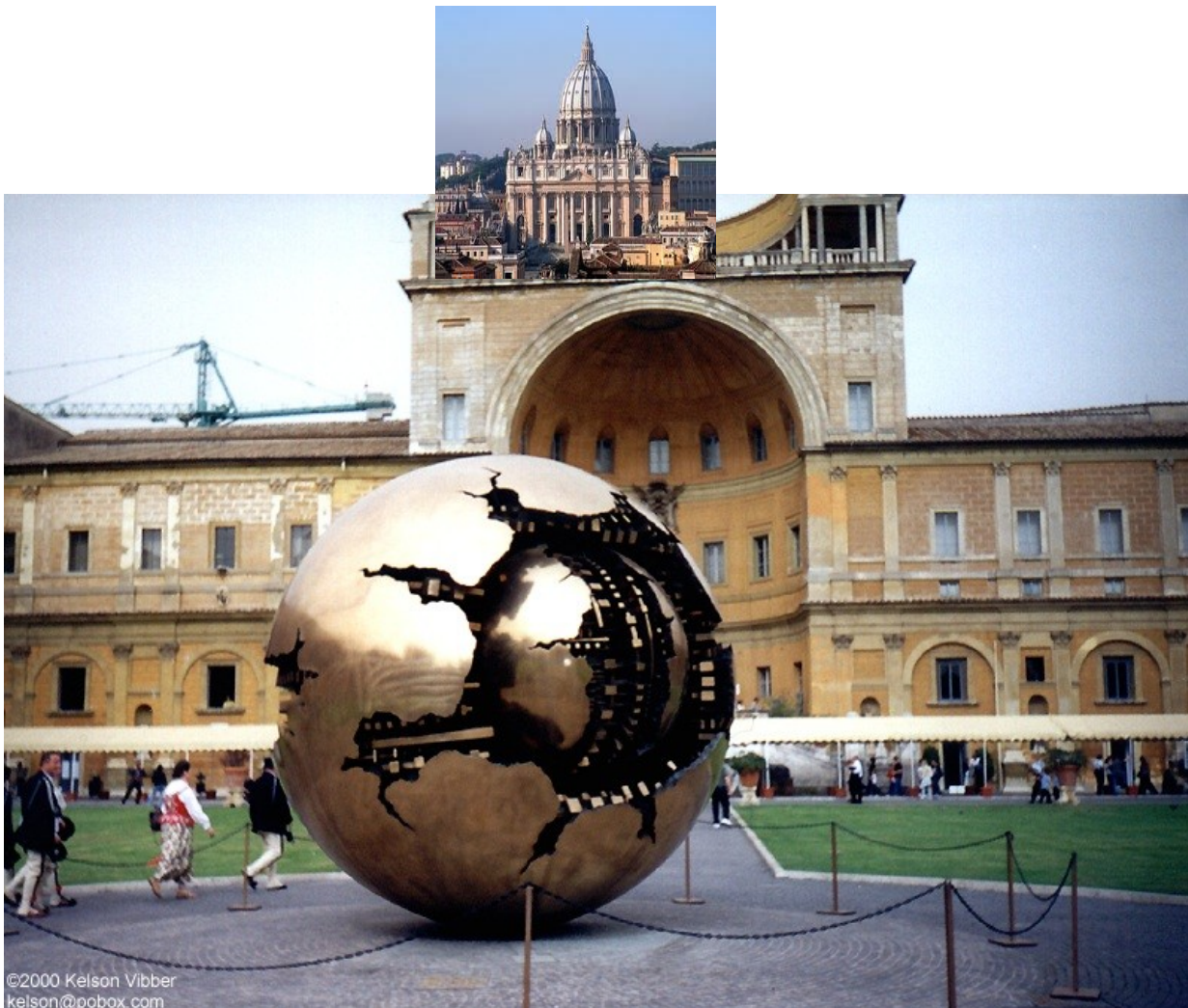

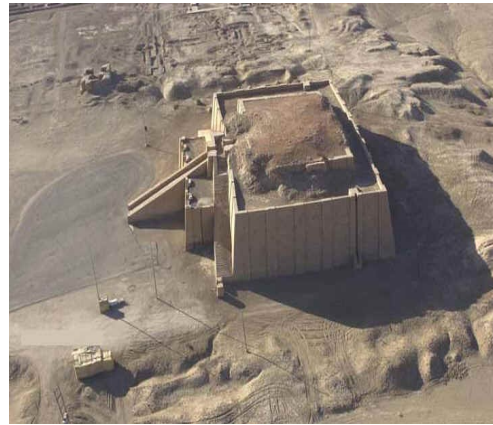
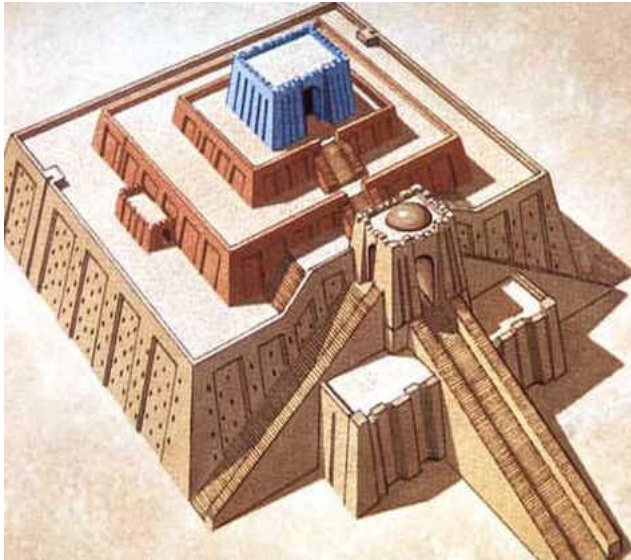

Rozdział Drugi-Skąd wzięły się pogańskie religie?

Etapy powstawania pogańskich religii:

- Bunt w Edenie- z jednej prawdziwej 'religii' do odstępstwa i tysiąca szatańskich opcji
- satanizm narodził się wraz z buntem człowieka, ludzie zaczęli czcić diabła, stworzenie, demony, wszystko oprócz Boga i zwiedzenie jest kontynuowane
- Aby sprzedać ludziom magię, szatan często ucieka się do przedstawienia tych rzeczy w milej, przystępnej formie. Nieświadomi ludzie biorą udział w szatańskim planie by używać ludzkość do jego planów('biała' magia, czarna magia, przesady, zabobony, wróżby, 'sposoby')
- Ci co czczą demony, używają okazji typu święta, festiwale aby pozyskać 'wiernych' bez ich wiedzy i świadomości
- System założony w Babel jest kontynuowany pod różnymi nazwami, ponieważ języki się pomieszały! Słowianie w Polsce czcili to samo, co Hindusi w Indiach, z pewnymi wariacjami i dostosowaniem
- Jezus powiedział, że ci co przed nim byli i mieli się za tzw. Zbawców to kłamcy. Religie takie jak egipska, babilońska, zoroastrycki, i podobne mają swoich 'zbawców' i są oparte na okresowości, porach roku i układach planet. Fałszywa religia naucza reinkarnacji, czczenia stworzenia, oddawania czci ludziom zamiast Bogu.
- Tradycja z Babule podróżuje w różnych cywilizacjach starożytnych -Mezopotamskiej,Babilońskiej, Medii, Persji, Grecji, Rzymu. Rzymianie czcili swoje wariacje greckich demonów i innych praktyk. Spadkobiercom tych tradycji jest kościół rzymsko-katolicki. Papierz przejął funkcje starożytnej religii i nadal jej 'Chrześcijański' odcień. Miliony ludzi dało się nabrać.
- Bóg nawołuje dziś do powrotu do Niego przez Jezusa Chrystusa i odłączenia się od kultu z Babel.
- Biblia mówi o **tajemnicy prawości** i **tajemnicy nieprawości** oraz głębinach **szatana**, System Babilonu będzie miał wypełnienie w nastaniu Antychrysta(anty=przeciwko ale i w miejsce!)

| <p align="center">Tajemnica Prawości (Objawiona z Ducha Świętego)</p> | <p align="center">Tajemnica Nieprawości, Glebie Szatańskie(magia, misteria, wiedza tajemna)</p> |
|--|--|
| <p>Dlatego czytając [te słowa] możecie się przekonać o moim zrozumieniu tajemnicy Chrystusa. (5) Nie była ona oznajmiona synom ludzkim w poprzednich pokoleniach, tak jak teraz została objawiona przez Ducha świętym Jego apostołom i prorokom</p> <p>List do Efezjan 3</p> <p>A bez wątpienia wielka jest tajemnica pobożności. Ten, który objawił się w ciele, usprawiedliwiony został w Duchu, ukazał się aniołom, ogłoszony został poganom, znalazł wiarę w świecie, wzięty został w chwale.</p> | <p>Albowiem już działa tajemnica bezbożności</p> <p>2 List do Tesaloniczan 2</p> <p>A na jej czole wypisane imię - tajemnica: "Wielki Babilon. Macierz nierządnic i obrzydliwości ziemi". (6) I ujrzałem Niewiastę pijaną krwią świętych i krwią świadków Jezusa, a widząc ją zdumiałem się wielce.</p> <p>Objawienie 17</p> |



Wielka Nierządnicza-Watykan i Rzymsko Katolicyzm

Noe
↓
Szem
↓
Abraham
↓
Mojżesz
↓
Dawid
↓
...
↓
Jezus Chrystus
↓
Chrześcijaństwo oparte na Biblii,
Jezusie, jako skale, chrzcie w Duchu
Świętym=narodzone z Ducha
(języki).

(Kreacjonizm, Stworzenie)

(Ewolucja, Reinkarnacja)

Kusz
↓
Nimrod
↓
Tamuz
↓
Babel
↓
Media, Persja
↓
Grecja
↓
Rzym(Cezar)
↓
Rzymski Katolicyzm(Pontifex Maximus)
(Ekumenia, Czczenie bałwanów,
Antychryst, Papa-Cezar)
↓
Antychryst

Starożytni festiwal ku czci Tammuza i Semiramida nazywał się Adonia. Celebrowany był wyłącznie przez kobiety. W ks. Ezechiela widzimy kobiety oplakujące Tammuza, obrzydliwość która Bóg pokazał prorokowi. Brały one posagi Adonisa i układały je na ulicy niczym martwe ciała. Potem biły się w pierś i lamentowały, rozdzierając szaty, imitując płacz Wenus nad jej kochankiem. Na drugi dzień spędzały czas na radości i fetowaniu, bo ten bożek wrócił 'do życia' w przyrodzie(co roku)(reinkarnacja). Safona pisała o tym świecie i brała w nim udział. Tworzone też były ogrody Adonisa. Widać tu podobieństwa do targania bali drewna i palenie, ścinanie drzewka i dekorowanie go. Oraz umierania starego słońca i rodzenia się nowego. Te i podobne przesady działy się i dzieją w czasie Nowego Roku/ Sylwestra oraz Świąt Bożego Narodzenia!

| Tamuz w różnych religiach: | |
|-----------------------------------|--|
| Australia | Julunggul |
| Akadyjska | Tammuz |
| Arabska | Feniks |
| Aztekowie | <i>Quetzalcōātl</i> |
| Kanaanu | Melqart |
| Dacjanie(Dakowie) | Zalmoxis |
| Egipska | Ozyrys |
| Grecka | Adonis, Shad |
| Japońska | Izanagi |
| Khoikhoi | Heitsi-eibib |
| Indianie | Kaknu |
| Nordycka | Baldr |
| Frygijska | Attis |
| Rzymu | Mitra |
| Słowianie | Veles |
| Sumerowie | Dumuzi |
| Masoni | Lucyfer |
| Cypru | Aos |
| Etrusków | Atunis |
| Nowy Ład Społeczny | Antychryst i Nowe Babel(Wielka Nierządnicza) |

" i dano jej władzę nad każdym szczepem, ludem, językiem i narodem. (8) Wszyscy mieszkańcy ziemi będą oddawać pokłon władcy, każdy, którego imię nie jest zapisane od założenia świata w księdze życia zabitego Baranka. (9) Jeśli kto ma uszy, niechaj posłyszy! ...I czyni wielkie znaki, tak iż nawet każe ogniewi zstępować z nieba na ziemię na oczach ludzi. (14) I zwodzi mieszkańców ziemi znakami, które jej dano uczynić przed Bestią, mówiąc mieszkańcom ziemi, by wykonali obraz Bestii, która otrzymała cios mieczem, a ożyła. (15) I dano jej, by duchem obdarzyła obraz Bestii, tak iż nawet przemówił obraz Bestii, i by sprawił, że wszyscy zostaną zabici, którzy nie oddadzą pokłonu obrazowi Bestii. (16) I sprawia, że wszyscy: mali i wielcy, bogaci i biedni, wolni i niewolnicy otrzymują znamię na prawą rękę lub na czoło (17) i że nikt nie może kupić ni sprzedać, kto nie ma znamienia - imienia Bestii lub liczby jej imienia. "

Objawienie13

Biblia na temat Antychrysta:

Dzieci, jest już ostatnia godzina, i tak, jak słyszeliście, Antychryst nadchodzi, bo oto teraz właśnie pojawiło się wielu Antychrystów; stąd poznamy, że już jest ostatnia godzina. (19)

1 List Jana 2

Umiłowani, nie dowierzajcie każdemu duchowi, ale badajcie duchy, czy są z Boga, gdyż wielu fałszywych proroków pojawiło się na świecie. (2) Po tym poznajecie Ducha Bożego: każdy duch, który uznaje, że Jezus Chrystus przyszedł w ciele, jest z Boga. (3) Każdy zaś duch, który nie uznaje Jezusa, nie jest z Boga; i to jest duch Antychrysta, który - jak słyszeliście - nadchodzi i już teraz przebywa na świecie

1 List Jana 4

Wielu bowiem pojawiło się na świecie zwodzicieli, którzy nie uznają, że Jezus Chrystus przyszedł w ciele ludzkim. Taki jest zwodzicielem i Antychrystem.

2 List Jana 1

Rozdział 3- Co naprawdę stało się w Betlejem

"Klimat Izraela ...zimno w nocy między Grudniem a Stycznem jest przeszywające. Nie było w zwyczaju pasterzy Izraelskich aby doglądać trzody później niż około końca Października" Alexander Hislop" Dwa babilony"

| | |
|---|--|
| <p>Lk 1:26 Maria pochodziła z Nazaretu. Duch Święty zstąpił na nią przed wizyta do Elżbiety.(1:39) Po tym zdarzeniu Maria popędziła aby pochwalić się wiadomością oraz zobaczyć kuzynkę elzbiety i jej cud!(1:58) (1:58) Maria została z Elżbieta 3 miesiące w mieście Judy po czym wróciła do Nazaretu(może Maria czekała aż Jan się narodzi?) Elżbieta porodziła i na 8-smy dzień Jan był obrzezany(chrzest niemowląt jest wymysłem popa)(1:59) Prawdopodobnie po okolu 6 miesiącach Cezar August ⁴zarządził opodatkowanie i widzimy z opisu(2:4) jak Józef i Maria(nie Maryja)</p> <ul style="list-style-type: none"> • (Ioseph, Maria)-po grecku • (Yowseph, Miryam)-po hebrajsku <p>wyrusza z Nazaretu do Betlejem(157 km). W Betlejem rodzi się Jezus. W dzień narodzenia, pasterze byli z trzoda na polach, wiec nie jest to możliwe aby był to Grudzień! Pasterze powiadomieni przez anioła poszli zobaczyć dziecko.(Nie grali ani nie tańcowali z fujarkami!). Słowo użyte w grece to <i>brephos</i>-niemowlak,ssący pierś, osesek. Na 8-my dzień dziecko było obrzezane i nadano imię Jezus(Lk 2:21) Wg Prawa Mojżesza, kobieta musiała przejść 33 dni oczyszczenia(Kapl 12:2-8⁵) i była</p> | <p>Mt 1:18 Maria zostaje odkryta ze jest w ciąży! W Ewangelii Łukasza pisze ze gdy Elżbieta była w 6 miesiącu ciąży, Gabriel pokazał się Marii i w tym czasie Duch Święty musiał na nią zstąpić. Pozostała u Elżbiety 3 miesiące, po czym wróciła do domu.</p> <p>W tym czasie Maria i Józef nie byli poślubieni, ale zaręczeni. Gdy Józef zauważył ze Maria była w ciąży(mogła być w 3-cim miesiącu ciąży) chciał ja oddalić, myśląc, ze go zdradziła, ale podczas snu został ponaglony by jej nie oddalać, bo nie zgrzeszyła względem niego ale Duch Boży na nią zstąpił.</p> <p>"Oto panna(<i>parthenos</i>=dziewica) pocznie i porodzi syna, i nadadzą mu imię Immanuel, co się wyklada: Bóg z nami. "Mt 1:23</p> <p>"A Maria rzekła do anioła: Jak się to stanie, skoro nie znam(<i>ginosko</i>=stosunek seksualny) męża "</p> <p>Mt 1:18 mnesteuo=zaręczona Mt 1:24 gune=zona</p> <p>W (Lk 1:25) pisze jasno ze Maria pozostała dziewica, tylko do momentu urodzenia Jezusa. Potem, już z Józefa urodzili się bracia, siostry Chrystusa.</p> |
|---|--|

4 **Gaius Octavius Thurinus**, po adopcji **Gaius Iulius Caesar Octavianus**, Gajusz Juliusz Cezar Oktawian (ur. 23 września 63 roku p.n.e. w Rzymie, zm. 19 sierpnia 14 roku n.e. w Noli) – syn Gajusza Oktawiusza i Atii Starszej (*Atia Maior*), wnuk siostry Juliusza Cezara i jego adoptowany testamentem syn. Oktawian był także pierwszym cesarzem rzymskim. Oficjalna tytulatura cesarska: **Imperator Caesar Divi Filius Augustus**, pol. Imperator Syn Boskiego Cezara August.

5 Powiedz synom izraelskim tak: Jeżeli kobieta zajdzie w ciążę i urodzi chłopca, będzie nieczysta przez siedem dni; tak samo jak w dniach krwawienia miesięcznego będzie nieczystą. (3) Ósmego dnia obrzezany zostanie jego napletek. (4) Potem pozostanie ona w domu przez trzydzieści trzy dni z powodu krwi oczyszczenia. Nie będzie dotykać żadnej świętej rzeczy i nie będzie wchodzić do świątyni, aż skończą się dni jej oczyszczenia. (5) A jeżeli porodzi dziewczynkę, będzie nieczysta przez dwa tygodnie, jak podczas krwawienia miesięcznego, i pozostanie w domu przez sześćdziesiąt sześć dni z powodu krwi oczyszczenia. (6) A gdy się skończą dni jej oczyszczenia po urodzeniu syna czy córki, przyprowadzi przed wejście do Namiotu Zgromadzenia do kapłana roczne jagnię na ofiarę całopalną i młodego gołąbka lub synogarlicę na ofiarę za grzech. (7) Kapłan ofiaruje to przed Panem i dokona za nią przebłagania, i będzie oczyszczona od upływu swojej krwi. Takie jest prawo dotyczące tej, która urodziła chłopca lub dziewczynkę. (8) A jeżeli nie stać jej na jagnię, to weźmie dwie synogarlice lub dwa młode gołąbki: jednego na ofiarę całopalną, a drugiego na ofiarę za grzech. Kapłan zaś dokona przebłagania za nią i będzie czysta.

| | |
|--|--|
| <p>postrzegana w tym czasie za nieczysta czyli z grzechem! To burzy nam kolejna katolicka baśń o bezgrzeszności Marii!(Lk 2:22)</p> <p>Po tym czasie dziecko nie zostało ochrzczone, ale zaprezentowane(paristemi) przed Boga, wiec pojechali w tym celu do Jeruzalem. (ok 7 km). Po czym wracają z Jeruzalem do Nazaretu(157 km).</p> <p>W (Lk 2:41) pisze ze cala trojka podróżowała do Jeruzalem każdego roku. Było to na 14 Nisan. Musieli zatem wyruszać kilka dni wcześniej. Przykładowo 14ty Nisan, 5770 to 29 Marzec 2010r.</p> <p>W (Lk 2:42) widzimy jak 12 letni Jezus jest w świątyni.</p> <p>(Lk 3:1) Mówi nam, ze w 15 roku panowania Cezara Tyberiusza⁶(wg encyklopedii, objął on panowanie w 14 n.w a wiec musiał by to być 29 n.e). Sam żył między 42 p.n.e do 37 n.e. Jan Chrzciciel nauczał w tym czasie na pustyni Judejskiej. Jezus Chrystus został ochrzczoney w Duchu Świętym gdy miał 30 lat.(Lk 3:23) i to był początek służby Jezusa(29 n.e)</p> <p>Pamiętajmy, ze Jezus nie miał ojca Józefa, ale Ojca w Niebie!</p> <p>Maria z Józefem byli normalnymi ludźmi. W Dz.Ap 2 widzimy Marie nawrócona do Jezusa i stała się Jego uczniem! Rodzina Jezusa nawróciła się do Niego i stali się Jego uczniami! Co z Józefem- Biblia nie mówi.</p> <p>Cała Ewangelia skupia się wokół osoby Jezusa, Maria nie jest tam w ZADEN sposób wyróżniona! To co stworzył katolicyzm to stek wymysłów by ludzi zwieść do tej diabelskiej instytucji.</p> <p>Tzw Boże Narodzenie nie było świętowane do 3-4 wieku! I zostało wymyślone przez ten odstępczy, heretycki kościół.</p> | <p>"Ale nie obcował(<i>ginosko</i>) z nią, dopóki(<i>hou</i>) nie powiła(<i>tikto</i>) syna, i nadał mu imię Jezus.</p> <p>(Ew. Mateusza 1:1-25, Biblia Warszawska) "</p> <p>Maria z Biblii to nie Maryja katolicyzmu. Ta druga to demon Cybele z Imperium Rzymskiego.</p> <p>W Mt.2:1 pisze ze po urodzeniu Jezusa przybyli mędrcy(<i>magos</i>) ze Wschodu(<i>anatole</i>)</p> <p>Herod II wypytał ich o czas kiedy gwiazda się pojawiła. Wbrew zmyślonej tradycji katolickiej, która jest bajka dla naiwnych ludzi, Herod II nakazuje zabić dzieci poniżej 2 lat(2:16)</p> <p>To oznacza ze Jezus był w tym przedziale wiekowym! Mogło zająć sporo czasu mędrcom aby dostać się do miejsca gdzie Jezus był!</p> <p>Gwiazda wskazywała im drogę, i nie była to pierwsza gwiazdka na niebie, ale ponadnaturalna gwiazda.</p> <p>Inne ciekawostki- gdy weszli do domu nie zastali niemowlaka(<i>brephos</i>) leżącego w żłobku ale małe dziecko(<i>paidion</i>)! I dalej, nie oddali pokłonu Marii ale tylko Jezusowi, bo to Jego szukali.(2:11)</p> <p>"I wszedłszy do domu, ujrzeni dziecię z Marią, matką jego, i upadłszy, oddali mu pokłon "</p> <p>Kiedy otworzyli skarbiec(<i>thesauros</i>) zaprezentowali Jezusowi dary(<i>doron</i>):</p> <ul style="list-style-type: none"> • złoto (chrusos) • kadzidło(<i>libanos</i>) • mirrę(<i>smurna</i>) <p>Ciekawa rzeczą jest, ze nie jest podane ilu tych mędrców było, ani ilości tych prezentów tylko typ!Nie ma wzmianki o Kacprze, Melchiorze i Baltazarze, to baśń wprost z popiej głowy. Mogło być ich znacznie więcej.</p> |
|--|--|

6 **Tyberiusz**, *Tiberius Claudius Nero* (ur. [16 listopada 42 p.n.e.](#); zm. [16 marca 37 n.e.](#)) – cesarz rzymski, syn [Tyberiusza Klaudiusza](#) i [Liwii Druzylli](#). Oficjalna tytulatura cesarska *Tiberius Caesar Augustus*. <http://pl.wikipedia.org/wiki/Tyberiusz>

| | |
|--|---|
| <p>Wróć do Biblii i wierz Ewangelii! Podążaj za Biblijnym Jezusem.</p> <p>"A przyszedłszy w swoje ojczyste strony, nauczał w synagodze ich, tak iż się bardzo zdumiewali i mówili: Skąd ma tę mądrość i te cudowne moce? (55) Czyż nie jest to syn cieśli? Czyż matce jego nie jest na imię Maria, a braciom jego Jakub, Józef, Szymon i Juda? (56) A siostry jego, czyż nie są wszystkie u nas? Skąd ma tedy to wszystko? (57) I gorszyli się z niego. A Jezus rzekł im: Nigdzie prorok nie jest pozbawiony czci, chyba tylko w ojczyźnie i w swoim domu. (58) I nie uczynił tam wielu</p> | <p>Nikt nie stawiał choinki i nie dzielił się prezentami, tylko sam Jezus je dostał!</p> <p>Herod Wielki⁷ lub II(73 p.n.e – 4.p.n.e) napada na Betlejem i okolice, a Maria z Józefem i małym Jezusem(może 2 letnim!) uciekają do Egiptu, ostrzeżeni przez anioła Pańskiego. (Ok 400 km!)</p> <p>(A propos- Bóg zabronił się modlić do aniołów- więc modlitwy typu – Aniele boży, stróżu mój...itd jest kontaktem spirytystycznym)</p> <p>Po śmierci heroda II, kiedy jego syn Herod</p> |
|--|---|

7 Herod Wielki (*Herodes Magnus*), czasami w literaturze opisywany jako **Herod (II) Wielki**^[1] (ur. [73](#) lub w [72 roku p.n.e.](#), zm. [4 roku p.n.e.](#)) - syn [Idumejczyka](#) Antypatra i [Nabatejki](#) Kypros. Od roku [47 p.n.e.](#) był namiestnikiem [Galilei](#) mianowanym przez swojego ojca W latach [39](#) - [4 p.n.e.](#) król Judei z łaski [Rzymu](#).

Potomstwo [\[edytuj\]](#)
 Z małżeństwa z Doris:

- [Antypater II](#)

Z małżeństwa z Mariamne (I):

- [Aleksander](#), zm. zimą 7/6 p.n.e.
- [Arystobul](#), zm. zimą 7/6 p.n.e.
- nieznan z imienia syn, zm. przed 18 p.n.e.
- Salampsjo, żona [Fazaela II](#), bratanka Heroda Wielkiego
- [Kypros II](#), żona [Antypatra III](#).

Z małżeństwa z Mariamne (II):

- [Herod III](#) (Herod Boethos, Herod z Rzymu, Herod Filip I), pierwszy mąż Herodiady

Z małżeństwa z Maltake:

- [Herod Archelaos](#)
- [Herod Antypas](#)
- Olimpias, żona [Józefa III](#), bratanka Heroda Wielkiego

Z małżeństwa z Kleopatą:

- [Herod IV](#),
- [Filip](#) (Herod Filip II), zm. [34](#), tetrarcha Batanei, Gaulanidydy, Trachonu i Paneas^[6].

Z małżeństwa z Pallas:

- [Fazael III](#),

Z małżeństwa z Fedrą:

- Roksana, żona jednego z synów [Ferorasa](#)

Z małżeństwa z Elpis:

- [Salome II](#), żona jednego z synów Ferorasa.

Małżeństwa z córką Józefa i córką Fazaela pozostały bezdzietne.



Mapa Judei za Heroda Wielkiego

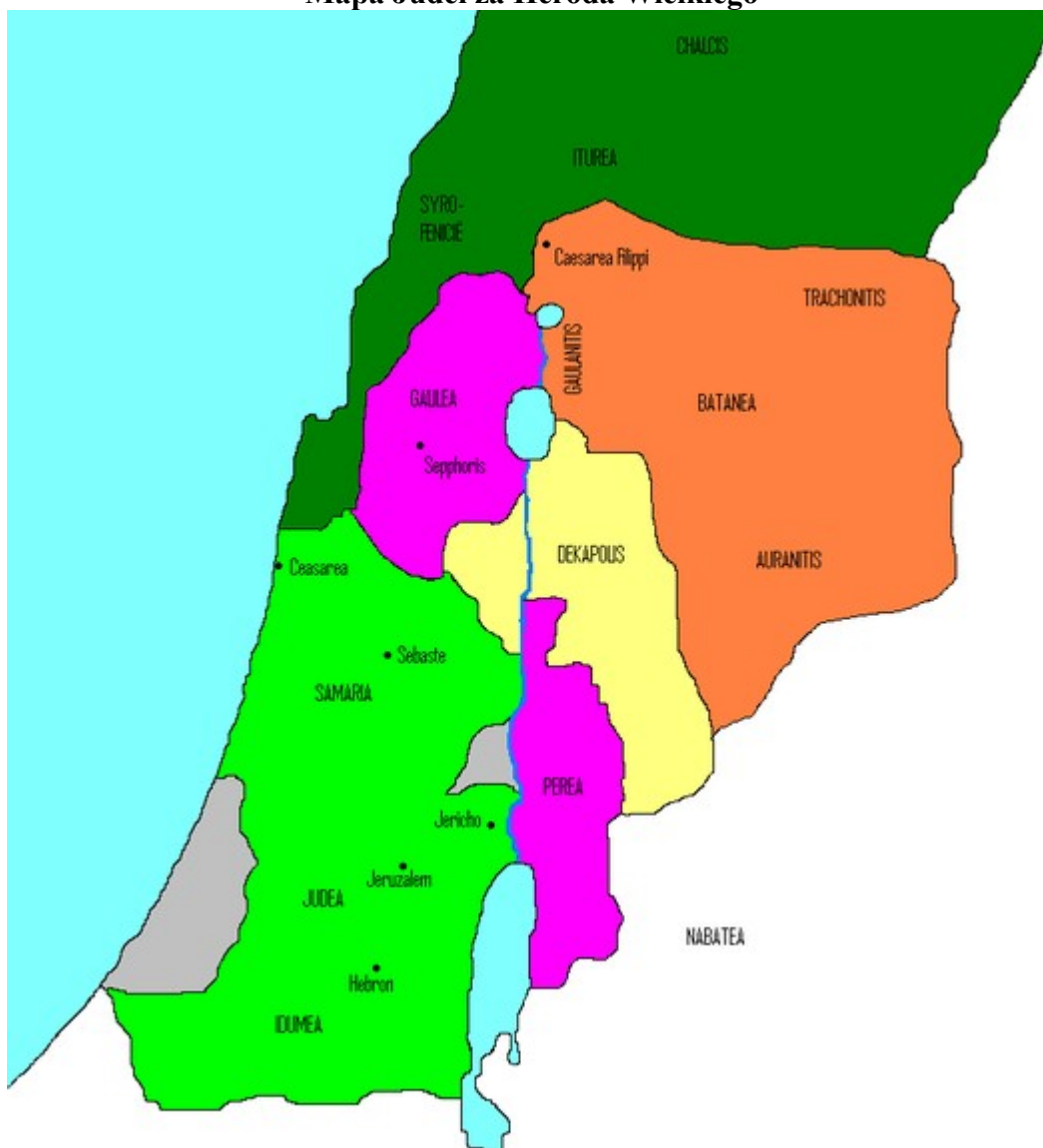

Królestwo [Heroda Wielkiego](#) po jego śmierci podzielone między synów i jego siostrę:

- Dzielnica [Heroda Archelaosa](#), od [6 rzymska prowincja Judea](#)
- Dzielnica [Heroda Antypasa](#)
- Dzielnica [Heroda Filipa II](#)
- [Salome I](#) (miasta [Jamnia](#), [Azotus](#), [Fazaelis](#))
- [Rzymska prowincja Syria](#)
- Wolne miasta ([Dekapolis](#))

8[Herod Archelaos](#)^[1], **Herod Archelaus** (ur. ok. [27](#) lub [23 p.n.e.](#), zm. po [6 n.e.](#)) - [etnarcha Judei](#), [Samarji](#) i [Idumei](#) w latach [4 p.n.e.](#) - [6](#). Syn [Heroda Wielkiego](#). Rodzony brat [Heroda Antypasa](#). Przez ojca został przewidziany na króla Judei, lecz - pod wpływem zamieszek jakich doszło po śmierci Heroda Wielkiego i sporów między jego synami - [Oktawian August](#) mianował Archelaosa jedynie etnarzą. Tyrańskie rządy Archelaosa sprawiły, że August w 6 roku pozbawił go tetrarchii i skazał na zesłanie do [Galii](#). Dalsze losy Archelaosa nie są dokładnie znane.

Inne historyczne osoby:

Herod Antypas (ok. [22 p.n.e.](#)–po [39 n.e.](#)) - syn [Heroda Wielkiego](#) i brat [Heroda Archelaosa](#). Tetrarcha [Galilei](#) i [Perei](#) od [4 p.n.e.](#). Założyciel [Tyberiady](#). Poślubił swoją bratową [Herodiadę](#), czym wywołał oburzenie wśród Żydów. Skazał na śmierć krytykującego ten związek [Jana Chrzciciela](#).

Herodiada (ur. ok. [15 p.n.e.](#), zm. po [39](#)) – wnuczka [Heroda Wielkiego](#). Siostra [Heroda Agryppy I](#). Była najpierw żoną [Heroda III](#) (Heroda Boethosa, Heroda Filipa I), którego później porzuciła, aby poślubić jego brata [Heroda Antypasa](#), [tetrarchę Galilei](#) i [Perei](#). Małżeństwo to, jako niezgodne z żydowskim prawem, wywołało powszechne oburzenie. Herodiada doprowadziła do stracenia [Jana Chrzciciela](#), otwarcie potępiającego ten związek. W 39 roku, gdy jej drugi mąż został pozbawiony [tetrarchii](#), udała się z nim na wygnanie. Z pierwszego małżeństwa miała córkę [Salome III](#).

Herod III^[1], w literaturze występuje też jako **Herod bez Ziemi**^[2], **Herod z Rzymu**^[3], **Herod Boethos**^[4], a także **Herod Filip**^[5] lub szczegółowiej **Herod Filip I**^[6] (ur. ok. [28 p.n.e.](#), zm. w [I wieku](#)) - jeden z synów [Heroda Wielkiego](#), pierwszy mąż [Herodiady](#), ojciec [Salome III](#).

"(1) W piętnastym roku panowania cesarza Tyberiusza, gdy namiestnikiem Judei był Poncjusz Piłat, tetrarchą galilejskim Herod, tetrarchą iturejskim i trachonickim Filip, brat jego, a tetrarchą abileńskim Lizaniasz, (2) za arcykapłanów Annasza i Kaifasza doszło Słowo Boże Jana, syna Zachariasza, na pustyni."

Poncjusz Piłat (*łac.* *Pontius Pilatus*, *grec.* Πόντιος Πιλάτος, **Piłat Poncki**) był od [26](#) do [36/37 n.e.](#) [rzymskim prefektem Judei](#), będącej wówczas częścią [rzymskiej prowincji Syrii](#).

Zgodnie z [chrześcijańskimi Ewangeliami](#) oraz przekazem [Józefa Flawiusza](#) przeprowadził procesem [Jezusa Chrystusa](#) i zatwierdził jego wyrok. Szczegóły jego życia przed okresem pełnienia funkcji w [Judei](#) nie są znane, a po okresie namiestnictwa dotyczą szeregu legend.

Główne źródła do losów historycznego Piłata to: *Dawne dzieje Izraela* i *Wojna żydowska* [Józefa Flawiusza](#), tekst [Filona z Aleksandrii](#) *Poselstwo do Gajusza* oraz [Nowy Testament](#). Z pomniejszych należy wymienić *Historię Kościelną* [Euzebiusza z Cezarei](#) i *Roczniki* [Tacyta](#).

Lizaniasz jest imieniem co najmniej dwóch władców małego obszaru w [Celesyrii](#) z czasów biblijnych.

Pierwszy był w latach [40-36 p.n.e.](#) królem Chalkis lub Iturei, kraju na wschód od góry Hermon i na południe od Damaszku. W [36 p.n.e.](#) został stracony przez [Marka Antoniusza](#), za namową [Kleopatry](#), która chciała wziąć jego kraj w swoje posiadanie i oskarżyła go o podżeganie [Partów](#).^[1] Po jego śmierci jego ziemie wziął w dzierżawę Zenodor.^[2] Ten Lizaniasz był synem Ptolemeusza, władcy niezależnego państwa, którego Abilena była tylko małą częścią.

Drugi Lizaniasz był tetrarchą Abileny, okręgu w Libanie na północny zachód od Damaszku, w czasach panowania [Tyberiusza](#) ([29 n.e.](#)).^[3] W [42 n.e.](#) cesarz [Klaudiusz](#) potwierdził [Agryppie I](#) [Abilenę Lizaniasza](#) nadaną mu już przez [Kaligulę](#).^[4] Wymieniony tu Lizaniasz mógł być tożsamy z Lizaniaszem z czasów Tyberiusza albo jego synem.

Józef Kajfasz (I w.) - [arcykapłan żydowski](#) w latach [18-36](#). Jako przewodniczący Sanhedrynu prowadził proces przeciwko [Jezusowi z Nazaretu](#).

Pochodził z rodu Kajafów. Był zięciem [Annasza syna Setiego](#). W [18](#) roku został mianowany arcykapłanem przez [prefekta Judei Waleriusza Gratusa](#). Zastąpił na tym urzędzie [Szymona syna Kamitosa](#).

Będąc przewodniczącym [Sanhedrynu](#), prowadził proces przeciwko [Jezusowi z Nazaretu](#).

Prowadził proces przeciwko apostołom Piotrowi i Janowi; Dzieje Apostolskie przy tej okazji wymieniają obok Kajfasza także jego teścia Annasza, Jana (identyfikuje się go z [Jonatanem synem](#)

[Annasza](#)) i Aleksandra.

W 36 roku został odwołany przez [Lucjusza Witeliusza](#). Witeliusz w miejsce Kajfasza mianował arcykapłanem jego szwagra - [Jonatana](#), syna [Annasza syna Setiego](#).

Raz tylko pojawia się w literaturze rabinicznej - zostaje wspomniany jako ojciec (w rzeczywistości dziadek) arcykapłana Elionaiosa.

Annasz syn Setiego (zm. po 33) - [arcykapłan żydowski](#) w latach 6-15.

Pochodził z rodu Sadokitów. Został mianowany arcykapłanem w 6 roku przez [Kwiryniusza](#), rzymskiego legata w Syrii. Zastąpił w ten sposób [Joazara syna Boetosa](#).

W 15 roku [prefekt Judei Waleriusz Gratus](#) pozbawił go urzędu. Następcą Annasza został [Izmael syn Fabiego](#).

Annasz odegrał istotną rolę w procesie [Jezusa z Nazaretu](#). To w jego pałacu odbyło się pierwsze przesłuchanie.

Według [Dziejów Apostolskich](#) Annasz jako członek [Sanhedrynu](#) brał udział w przesłuchaniu apostołów Piotra i Jana, gdy uzdrowili chromego w okolicy świątyni jerozolimskiej.

Pięciu synów Annasza zostało arcykapłanami. Byli to:

- [Eleazar](#), arcykapłan w latach 16-17,
- [Jonatan](#), arcykapłan w latach 36-37,
- [Teofil](#), arcykapłan w latach 37-41,
- [Mattias](#), arcykapłan w latach 42-43/44,
- [Annasz Młodszy](#), arcykapłan w 62 roku.

Arcykapłanem był także zięć Annasza - [Józef Kajfasz](#)

I wreszcie Pan Jezus, czy historia coś mówi o Nim?

Józef Flawiusz⁹ "Dawne dzieje Izraela".

"W tym czasie żył Jezus, człowiek mądry, jeżeli w ogóle można go nazwać człowiekiem. Czynił bowiem rzeczy niezwykle i był nauczycielem ludzi ,którzy z radością przyjmowali prawdę

Poszło za nim wielu Żydów jako też pogan. On to był Chrystusem, A gdy wskutek doniesienia najznakomitszych u nas mędrców, Piłat zasądził go na śmierć krzyżową ,jego dawni wyznawcy nie przestali go miłować. Albowiem trzeciego dnia ukazał im się znów jako żywy ,jak to o nim oraz wiele innych zdumiewających rzecz przepowiadali boscy prorocy odtąd aż po dzień dzisiejszy istnieje społeczność chrześcijan ,którzy od niego otrzymali swą nazwę."

I drugi fragment:

"Ananos (Annasz),będąc człowiekiem takiego charakteru i sądząc ,że nadarzyła się dogodna sposobność ,ponieważ zmarł Festus ,a Albinus był jeszcze w drodze ,zwołał Sanhedryn i stawił przed sądem Jakuba ,brata Jezusa zwanego Chrystusem, oraz kilku innych. Oskarżył ich o naruszenie Prawa i skazał na ukamienowanie"(XX,9,1)

Korneliusz Tacyt (54-119). "Roczniki"

„Atoli ani pod wpływem zabiegów ludzkich, ani darowizn ofiar błagalnych na rzecz bogów nie ustępowała hańbiąca pogłoska, lecz wierzono, że pożar był nakazany. Aby więc ją usunąć, postawił Neron winowajców i dotknął najbardziej wyszukanymi kaźniami tych, których

9 <http://www.sciaga.pl/tekst/119829-120-jezus-chrystus-jako-postac-histeryczna>

znieawidzono dla ich sromot, a których gmin chrześcijanami nazwał. Początek tej nazwie dał Chrystus, który za panowania Tyberiusza skazany był na śmierć przez prokuratora Poncjusza Pilata, a przytłumiany na razie zgubny zabobon znowu wybuchnął, nie tylko w Judei, gdzie się to zło wylęgło, lecz także w stolicy, dokąd wszystko, co potworne lub sromotne, zewsząd napływa i licznych znajduje zwolenników. Schwytano więc naprzód tych, którzy tę wiarę publicznie wyznawali, potem na podstawie ich zeznań ogromne mnóstwo innych, i udowodniono im nie tyle podpalenia, ile nienawiść ku rodzajowi ludzkiemu”

Pliniusz Młodszy (62-113), jako wielkorządca cesarza Trajana w Bitynii w Azji Mniejszej przesyłał do Rzymu sprawozdania ze swych rządów. W liście pisał o chrześcijanach i ich wierze:

„Wszędzie to wierzenie się rozkrzewia, nie tylko w miastach i wsiach, ale w całym kraju. Świątynie pustoszeją i od dawna już nie składano żadnych ofiar”(…), a chrześcijanie „mają zwyczaj w pewnych dniach przed świtem zbierać się i śpiewać Chrystusowi jako Bogu”.

W dziele „Żywot Klaudiusza”(Swetoniusz) zaznacza, że: **"Klaudiusz wypędził Żydów z Rzymu, byli bowiem podżegani przez Chrystusa wywołując często zamieszki"**

Drogi Przyjacielu, dowody masz przed sobą. Co zrobisz z nimi zaważy na twojej całej przyszłości. Katolicyzm nie przedstawił ci prawdziwego Jezusa, ale po tym rozdziale mogłeś poznać co naprawdę się stało.

Jezus wola:

"Oto stoję u drzwi i kołaczę; jeśli ktoś usłyszy głos mój **i otworzy drzwi**, wstąpię do niego i będę z nim wieczerzał, a on ze mną."



Otwórz drzwi swego serca, i zwróć się do Niego!

Rozdział czwarty-Tradycje, przesady, legendy

Może ktoś zadał sobie pytanie: Skąd biorą się takie rzeczy jak legendy, tradycje? Starożytne cywilizacje są pełne tego typu rzeczy! Egipcjanie, Mezopotamowie, Grecy, Babilończycy mają swoje tradycje. A to wszystko ma swoje źródło w Babel.

To miejsce jest początkiem tych tradycji, mitów, przesądów, magii, reinkarnacji, czczenia stworzenia, demonów, astrologii, kultu władcy i wszystkich fałszywych religii. Popatrz do Edenu- szatan zapuścił do umysłów ludzkich chęć bycia bogiem, niezależności od prawdziwego Boga, obietnic nieśmiertelności poprzez wiedzę, magię i filozofie! Jak już pisałem, gdy Ewa posłuchała szatana, zwróciła się do drewna o szukała w jabłku oświecenia! To samo robisz gdy podążasz w swoim, życiu za tymi rzeczami.

To nie tylko głupota ale i podobne jak w Edenie, te rzeczy SA wypaczone przez diabła i powodują od niego zależność. Diabeł jest sprytny i niekoniecznie musisz mu służyć przez oddawanie mu czci wprost- po prostu chodź zmysłami, kieruj się astrologia, przesadami a droga do twojego umysłu jest otwarta!

Wszystkie fałszywe religie mają koncepty typu:

1. szczęście
2. przeznaczenie
3. fatum
4. los
5. fortuna
6. fuks
7. uśmiech losu
8. traf
9. zbieg okoliczności
10. rodzenie się pod szczęśliwa lub pod nieszczęśliwa gwiazda

itd.

To wszystko ma powiązanie z magią i ezoteryką i niezależnie od tego czy w to wierzysz czy nie od początku te praktyki miały powiązanie z konkretnymi demonami.

Ci, którzy nie chodzili z Bogiem, zwracali się do demonów, czynili wróżby i uroki, kontaktowali się ze 'zmarłymi' (np. przodkami), mieli szamana- człowieka który pełnił rolę medium między nimi a demonem.

Wiele z tych rzeczy zostało przekazane w sposób ponad-naturalny, demoniczny, i wiele z tych rzeczy zostało ludziom 'podyktowane' przez teupadłeanioty.. Oczywiście zapamiętajmy, że poganom diabeł nie powiedział że to on za tym stoi. Paganie dzielą diabły na 'bóstwa' oraz 'demony'. To przejawia się u wszystkich pogańskich religii aż po dziś dzień.

Z powodu tzw filozofii, psychologii, psychiatrii i ateizmu(które są dziełem diabła aby ludziom wmówić że go nie ma i tym sposobem umożliwić mu swobodę działania. Skoro kogoś nie ma to nie przyjdzie ci do głowy, aby go szukać albo zastanawiać się że może to on być za twoimi problemami. Wiele ludzi dziś widzi te demony, ale ich 'lekarze' stwierdzają że to 'wytwór ich wyobraźni'. Podczas gdy te demony doprowadzają ludzi do zniszczenia w zakładach psychiatrycznych, tylko z powodu tego że istnienie diabła jest podważone, żaden z tych osób nie może wyjść z tych 'stanów' bo źródło nie jest rozpoznane. 'Dzięki' psychiatrii i psychologii, tysiące

ludzi dziś są męczone, straszone i nękanie w inny sposób. Dodatkowo, większość z tych ludzi umieszcza się dożywno na lekach psychotropowych, które pełnią funkcje jakby tarczy dla tych demonów, osłabiają naturalny mechanizm obronny człowieka, i zamydlają głowę, wole itd. Tyle z ludzkiej mądrości.), ludzie zaczęli oddzielać przesady, magię, legendy, święta, zwyczaje od ich źródeł-czyli demonów!

Tak im się przynajmniej wydaje- i intelektualiści, wykształceni ludzie robią dziś to samo co Celci, Słowianiesetek lat z taka różnica, że uwierzyli w kłamstwo że im to nie zaszkodzi. Zasada 'co z głowy to i z serca' nie załatwi problemu demonów! To kłamstwo psychologiczne.

Tym sposobem np. **Hipnoza kliniczna**, która od tysięcy lat była znana jako narzędzie demoniczne, dziś dostaje certyfikat, a 'wyszkoleni' w niej lekarze, poddają tej okultystycznej technice setki ludzi! Ale jaka różnica jest między mesmeryzmem a certyfikowana przez naczelnych lekarzy hipnoza? Tylko nazwy się zmieniły, a źródło i efekty są te same!

Podobnie jeśli lejesz wosk, wróżysz z **kart**¹⁰, zwracasz się do zmarłych(np w katolickich modlitwach o 'uwolnienie' z fikcyjnego miejsca jakim jest czyściec, niekoniecznie musisz iść na seans), jeśli jesz 12 potraw aby nie brakło ci w tym roku, karmisz zwierzaki 'opłatkiem', robisz znaczek 'krzyża'(stary rytuał na odstraszenie demonów)! Ta lista jest bardzo długa.

Nawet gdy jesteś ateista, to fakt że nie wierzysz w istnienie szatana- nie zmienia faktu że on istnieje i co ciekawe, działa w twoim życiu. Otwórz oczy dzisiaj i zwróć się do Jezusa!

Poniższa tabelka odsłania niektóre elementy systemu Babel i jego myślenie:

| |
|---|
| Zycie zgodnie z własnymi przekonaniem i to że jestem im wiernym czyni mnie dobrym |
| Magiczne znaczenie symboli- podkowa, maskotka, krzyżyk (protekcja martwych przedmiotów) |
| Zrobienie lub nie zrobienie pewnych rzeczy których wymaga społeczeństwo czyni mnie albo 'szczęśliwym' albo nie. |
| Rzeczy na tym świecie są dziełami przypadku albo losu, człowiek nie ma na to wpływu |
| Niektórzy się urodzili po prostu pod złą gwiazdą- dlatego cierpią, albo zła 'karma' |
| Taki już jest los |
| Wszyscy tak robią, jestem jednym z nich |
| Raz..... na zawsze..... |
| To rodzinna tradycja, nie waz się jej łamać! |
| Zrobienie krzyżyka przed 'kościołem' czyni mnie pobożnym i Bóg się cieszy ze mnie |
| Cała gama przesądów odnośnie ślubu, pogrzebu, życia, ciąży itd |
| Nie ochrzcenie dziecka powoduje że nie pójdzie do nieba |
| Zrobienie czegoś w nakazanym czasie da mi szczęście |

¹⁰ **Tarot** (lub *tarok*) – teoria [symbolistyczno-filozoficzna](#), oparta o 78 przedstawień znajdujących się na kartach podobnych do [kart do gry](#) i tworzących talię kart.

Pasjans (z *fr. patience* "cierpliwość") – [gra karciana](#), zazwyczaj jednoosobowa. Rozgrywka odbywa się za pomocą jednej lub dwóch talii kart. Zwykle celem gry jest ułożenie wszystkich kart (od najmniejszej do największej) na asach.

Stawianie pasjansa kabaliści uważają też za rodzaj wróżby - w tej roli pasjans bywa nazywany *kabałą*.

| |
|---|
| Zycie jest przypadkowe |
| Człowiek pochodzi od małpy albo mikroba |
| Moja przyszłość jest zapisana w gwiazdach(martwym stworzeniu). |
| Jeśli czegoś nie zrobię, co nakazuje święto, to coś mi się stanie |
| Mądrości ludowe, tradycje, wierzenia, opowieści, gawędy |
| Folklor, mity, bajki, baśnie, podania, |
| Medycyna ludowa, domowe środki(do pieca na 7 zdrowasiek) |
| Kontakty i modlitwy do zmarłych ¹¹ , za zmarłymi itd. |
| Niektóre zwierzęta, ludzie, obiekty mają wpływ na moje 'szczęście' |
| Zaklinanie, odczynianie, obiekty, medaliony, totemy |
| Ezoteryka, mistycyzm ¹² , kabała ¹³ , wiedza tajemna, katolickie przesady i religia |
| Skazany na.... |
| Mój znak zodiaku to..... |
| Życzę ci szczęścia..... |
| Ten posążek mnie chroni przed..... |
| Urodziłem się dnia, więc mój horoskop i astrologia mówi mi, żejest pisane |
| Ten różaniec, w samochodzie mnie chroni..... |
| Obrazek w portfelu chroni mnie przed..... |
| Nie przyjęcie 'księdza' spowoduje ze |
| Miał pecha po prostu |
| Psychologia, psychiatria, ateizm- człowiek i opinie źródłem wiedzy |
| Posążek buddy da pieniądze |
| Ustawienie moich mebli w danym kierunku zapewni odpowiedni 'nastrój' i 'harmonie'(feng shui ¹⁴) |
| Przyjęcie obrazu z Jasnej Góry (Ciemnogrodu)czy Watykanu(Babilonu) da mi..... |
| Użycie odpromienników radiestezyjnych powoduje polepszenie..... |
| Ten amulet ¹⁵ , znaczy.....(fetyszyzm ¹⁶) |
| Kiedy połączę te palce w ten sposób(mudry ¹⁷) to wówczas..... |
| Bioenergoterapia pomogła mi w.....(i dała ekstra demony) |
| Ten różdżkarz ¹⁸ jest dobry! (Kijek zgina się bo on ma w sobie demona) |
| |

“Jeśli chcecie się **nawrócić** do Pana z całego serca, usuńcie spośród siebie wszystkich bogów obcych i Asztarty, a skierujcie wasze serca ku Panu, służcie więc tylko Jemu “**1 Ks. Samuela 7**

Tylko Jezus może cię uwolnić od konsekwencji tych zabobonów:

“Albowiem każdy, kto **wezwie** imienia Pańskiego, będzie zbawiony(tez uwolniony)”**List do Rzymian 10**

11 Seanse spirytystyczne, nekromancja, modlitwy do zmarłych

12 Wymysły takich opętanych i zwiedzonych ludzi jak Franciszek z Asyżu, Teresa z Avila, Jan od krzyża, itd.

Wyznaj te grzechy, pokutuj przed Bogiem, przyjmij wybaczenie, które wynika z tego że Chrystus przelał krew I poprzez wiarę w to, ona cie oczyszcza przed Bogiem. Wyznanie człowiekowi nic nie da. Następnie pros o uwolnienie od wszelkich demonów stojących za danym myśleniem I praktykami. Nie wierzysz że tam są? Spróbuj a zobaczysz sam.

Odwróć się od tych rzeczy, powyrzucaj paciorki, figurki, talizmany I inne bibeloty, tak aby nikt inny tego nie znalazł. Połam I spal, usuń ze swojego domu.

Rozdział Piąty-Demony tradycji I ich rola

1. Ugruntowanie ludzi w bałwochwalstwie
2. Zapewnienie sobie możliwości działania w następnych pokoleniach
3. prowadzenie ludzkości z dala od Boga
4. Napętnienie głowy I wnętrza rzeczami opartymi na magii, widzeniach, kontaktach z demonami, twierdzeniach, filozofiach I światopoglądach.
5. Pranie mózgu, kontrola umysłu I jednostki
6. Kontrola tłumów
7. Pieniądze zapewnione dla tych co je podsycają
8. Czczenie demonów I szatana przez te tradycje

Rozdział 6- Kult słońca

Czwartego dnia Bóg stworzył słońce księżyc wraz z gwiazdami.

„Potem rzekł Bóg: Niech powstaną światła na sklepieniu niebios, aby oddzielały dzień od nocy i były znakami dla oznaczania pór, dni i lat! (15) Niech będą światłami na sklepieniu niebios, aby świecić nad ziemią! I tak się stało. (16) I uczynił Bóg dwa wielkie światła: większe światło, aby rządziło dniem, i mniejsze światło, aby rządziło nocą, oraz gwiazdy. (17) I umieścił je Bóg na sklepieniu niebios, aby świeciły nad ziemią. (18) I rządziły dniem i nocą oraz aby oddzielały światłość od ciemności. I widział Bóg, że to było dobre. (19) I nastął wieczór, i nastął poranek - dzień czwarty. „Ks. Rodzaju 1

Cały ten system miał zapewnić człowiekowi korzyści, pozwalał ustalić kalendarz, czas, pory roku itd. Co zrobił diabeł to wypaczył to co Bóg uczynił. Jak? A chociażby wymyślił by czcić stworzenie zamiast Boga! Kult czczenia niebios, planet narodził się w Babel wraz z demonicznym systemem astrologii. Wszelki typ magii i astrologii można prześledzić wstecz do Babel.

Co ciekawe, że planety, gwiazdy, otrzymały nazwy demonów, podobnie jak i nazwy tygodni i miesięcy! Może w polskim języku tak tego nie widać, ale np w angielskim jest to rażące!

Dni tygodnia

| | | | | | | |
|--------------|--------|-------|----------|--------|--------|-----------|
| Poniedziałek | Wtorek | Skoda | Czwartek | Piątek | Sobota | Niedziela |
| Moon | Teiwaz | Woden | Thor | Friga | Saturn | Sun |

Planety

| | | | | | | | | |
|---------|----------|--------|------|--------|------------------------------------|--------|----------|---------------------------------|
| Merkury | Wenus | Ziemia | Mars | Jowisz | Saturn | Uran | Neptun | Pluton |
| Hermes | Afrodyta | | Ares | Zeus | Kronus lub Ninurta, Shani | Coelus | Posejdon | Veiovis, Dis Pater, Hades |

Miesiące

| | | | | | | | | | | | |
|-------------|------|------------|--------------|------|---------------|------------------|-----------------|--------------|-----------------|--------------|--------------|
| Stycze ń | Luty | Marze c | Kwiec ień | Maj | Czerw iec | Lipiec | Sierpie ń | Wrze sień | Paździ ernik | Listop ad | Grudzi eń |
| Janus | | Mars | Afrod yta | Maia | Juno/ Hera | Juliusz Cezar | Cezar August | 7 | 8 | 9 | 10 |

Znaki zodiaku mają na celu połączyć ciebie z demonami i ich wpływem! Może nazwy z horoskopów nie są tak jasne i klarowne ale popatrzmy kto za nimi stoi!

Czczenie demonów nie zawsze przybiera postać oddawania im pokłonu! Ich metody są bardziej wysublimowane co zobaczysz w dalszej części. Dziś czczenie tych bytów jest powszechniejsze niż sobie możesz to wyobrazić! System Babel to 'głębiny szatańskie' i cała ziemia za tym dziś podąża, czy w to wierzy czy nie. Dla diabła lepiej gdy pozostajesz ignorantem bo może łatwo tobą manipulować!

Znaki zodiaku i ich demoniczne odpowiedniki:

| Baran | Byk | Bliźnięta | Rak | Panna | Waga | Skorpion | Strzelec | Koziorożec | Wodnik | Lew | Ryby |
|-------|------|---|-----|-------|------|----------|----------|------------|-----------|-----|--|
| | Zeus | Dioskurowie , Kastor i Pollux , Lel i Poel | | Majra | | Orion | Chiron | Enki | Ganimedes | | Afrodyta i Eros, Semiramis i Tamuz ? |

(Pozostałe do sprawdzenia)

W chorym systemie Babel, każdy z tych demonów jest przyporządkowany do części ciała. Ciekawe ile osób dziś cierpi(w tym Chrześcijan) z powodu brania udziału w tych 'zabawach'. Jest rzeczą niemożliwą, że w ten czy inny sposób nie zetknąłeś się z zodiakiem.

Jak ktoś ma czas to może posłuchać wykładu na ten temat pod adresem:

http://serwer.domnaskale.pl/mp3/Kulec%20Miroslaw/Kulec_Miroslaw_-_Astrologia_-_modlitwa_plecami_do_Boga.mp3

Pan Kulec, niestety należy do grona ludzi którzy nie wieza że wierzący mają demony i końcowa modlitwa ogranicza się do wyznania tych rzeczy. Jeśli to zrobisz to potrzebujesz jeszcze wyrzucić książki i symbole, a także nakazać demonom opuścić twoje ciało i życie.

*„Wystąp ze swoimi zaklęciami i z licznymi swoimi czarami, którymi gorliwie się zajmowałaś od swojej młodości, może potrafisz pomóc, może wzbudzisz postrach. (13) Utrudziłaś się mnóstwem swoich zamysłów. Niech wystąpią i niech ci pomogą **badacze firmamentu niebieskiego, oglądacze gwiazd, którzy co miesiąc ogłaszają, co ma cię spotkać.** (14) Patrzcie, są oni jak ściernie, które pochłania ogień, nie potrafią uratować swojego życia z płomieni - to nie jest żar węgla do ogrzewania ani ognisko, by dokoła niego siedzieć. (15) Tak będzie u ciebie z twoimi czarownikami, z którymi się zadawałaś od młodości swojej: każdy zatacza się w swoją stronę, tobie zaś nikt nie pomoże. „Ks. Izajasza 47*

Ludzie w Babel zaczęli czcić stworzenie i powstała cała gama praktyk, aby czcić demony czy wprost czy w sposób ukryty bądź zakodowany!

„Król rozesłał więc wezwanie i zgromadzili się u niego wszyscy starsi z Judy i z Jeruzalemu. (2) Potem król wstąpił do świątyni Pana, a z nim wszyscy mężowie judzcy i mieszkańcy Jeruzalemu, i

kapłani, i prorocy, i cały lud od najmniejszych do największych i kazał odczytać przed nimi wszystkie słowa księgi przymierza, znalezionej w świątyni Pana. (3) Następnie król stanął przy kolumnie i zawarł przed Panem przymierze, że będą naśladować Pana i przestrzegać jego przykazań i rad, i ustaw z całego serca i z całej duszy, przywracając ważność słowom tego przymierza, spisany w tej księdze. I cały lud przystąpił do przymierza. (4) Potem król nakazał arcykapłanowi Chilkiaszowi, kapłanom drugorzędnym i odźwiernym wynieść z przybytku Pana wszystkie naczynia sporządzone dla Baala, dla Aszery i dla całego zastępu niebieskiego i spalić je poza Jeruzalemem na polach nad Kidronem, a ich popiół zanieść do Betel. (5) I złożył z urzędu bałwochwalczych kapłanów, których ustanowili królowie judzcy, aby palili kadzidło na wzgórzach w osiedlach judzkich i wokół Jeruzalemu, jak również tych, którzy palili kadzidło dla Baala, dla słońca, dla księżyca, dla gwiazd zodiaku i dla całego zastępu niebieskiego. (6) Kazał usunąć Aszerę ze świątyni Pana poza Jeruzalem do doliny Kidron i spalić ją w dolinie Kidron, zetrzeć ją w proch i proch z niej wyrzucić na cmentarz pospółstwa. (7) Kazał zburzyć pomieszczenia nierządników, którzy byli w świątyni Pana, gdzie niewiasty tkwały zasłony dla Aszery. (8) Kazał ściąć wszystkich kapłanów z osiedli judzkich i zbezczęścił świątynki na wyżynach, w których ci kapłani spalali kadzidło, od Geby aż do Beer-Szeby. Kazał też zburzyć świątynkę wyżynną duchów polnych, która stała u wejścia do bramy Jozuego, przełożonego miasta, po lewej stronie, gdy się wchodzi do miasta. (9)” 2 Ks. Królewska 23

„Kazał usunąć konie, które królowie judzcy postawili na cześć boga słońca u wejścia do świątyni Pana w pobliżu komnaty eunucha Natanmeleka, która była przy arkadach, a rydwan boga słońca spalić. (12) Ołtarze zaś, które były na dachu górnej komnaty Achaza, zbudowane przez królów judzkich oraz ołtarze, które kazał sporządzić Manasses w obu podwórcach świątyni Pana, kazał król zburzyć i zetrzeć na proch, a proch z nich wyrzucić do doliny Kidronu. (13) Świątynki na wyżynach, które stały naprzeciw Jeruzalemowi na południe od Góry Zatracenia, które Salomon, król izraelski, zbudował dla Aszery, ohydy Sydończyków, dla Kamosza, ohydy Moabitów, i dla Milkoma, obrzydliwości Ammonitów, król kazał zbezczęścić. (14) Kazał też potrzaskać posagi i powycinać

13 **Kabała** ([heb. קבלה](#) – otrzymywanie, przyjmowanie) to duchowa [mistyczno-filozoficzna](#) szkoła judaizmu do podstawowych źródeł której zaliczają się: [Tora](#), [Zohar](#), [Ec Haim](#), [Talmud dziesięciu sfirot](#), Sefer Jecira, Bagir, a także różne dzieła [Ari](#) (rabina Icchaka Luria Aszkenazi, znanego także pod imieniem Arizal) oraz [Baal Sulama](#) (Jehuda Leib Ha-Lewi Aszłaga). Kabała miała wpływ na wielu filozofów i naukowców na przestrzeni historii i zdobyła znaczną popularność w ostatnich latach. Na Kabale oparte są liczne żydowskie ruchy ostatnich stuleci – szczególnie, tak znaczące, jak [chasydyzm](#) i religijny [syjonizm](#). (Nie mylić z Biblią I Starym Testamentem.)

(Kabała to po prostu **żydowska magia**.)

14 **Feng shui** (czyt. 'fuj szłej', ☐☐ dosłownie *wiatr i woda*) – starożytna praktyka planowania w celu osiągnięcia zgodności ze środowiskiem naturalnym. Tradycyjne fengshui w starożytnych [Chinach](#) obejmowało ogólny rozkład miast, wsi, budynków mieszkalnych i gospodarskich. Bywa nazywane [geomancją](#), bo obejmuje także takie zagadnienia, jak ochrona budynków przed złymi duchami czy wpływ kształtu na otoczenie.

http://pl.wikipedia.org/wiki/Feng_shui

15 **Amulet** ([łac. amuletum](#) – przedmiot lub czynność broniąca przed czarami lub nieszczęściem) – drobny przedmiot, naturalny lub sztuczny, służący do [magicznej](#) obrony przed złymi [duchami](#), ludźmi lub nieszczęściami. Noszone na ciele lub na odzieży pierścienie, łańcuchy, czasem figurki, również wkładane do grobu zmarłym

16 **Fetysz** – bożyszcze w [religiach pierwotnych](#).

Uważany za wcielenie demona przedmiot naturalny (np. kamień, drzewo, zwierzę, strumień) lub wytworzony (np. figurka, bransoleta, wisiołek). Fetyszowi przypisywano [magiczną](#) moc, z tego powodu otaczany był religijną czcią ([fetyszyzm](#)), mającą zjednać ludziom jego przychyłność.

17 **Mudry** ([sansk. मुद्रा mudrā](#) – pieczęć, znak symbol) to w [medytacji](#) symboliczne gesty. Mudry są stosowane w [buddyzmie](#) i [hinduizmie](#). Jest to także jedna z technik [hatha-jogi](#), która opiera się na pracy z ciałem i oddechem.

18 W obecnym stanie prawnym radiestezję nadal kwalifikuje się w Polsce jako rodzaj rzemiosła (p. rozporządzenie Ministra Pracy i Polityki Społecznej z dnia 10 grudnia 2002 r., kod zawodu: 514404). Biorąc pod uwagę treść par. 2 rozporządzenia Ministra Sprawiedliwości z dnia 24 stycznia 2005 r. w sprawie biegłych sądowych, który stanowi, że biegłych powołuje się m.in. *dla poszczególnych gałęzi rzemiosła*, należy przyjąć, że dowód z opinii biegłego radiestety jest bez wątpliwości dopuszczalny.

święte gaje, i zapelnic ich miejsce kośćmi ludzkimi. (15) Również i ołtarz w Betel w świątynce wyżynnej, który kazał sporządzić Jeroboam, syn Nebata, przez co wciągnął w grzech Izraela, również ten ołtarz w świątynce wyżynnej kazał zburzyć, świątynkę zaś spalić i zetrzeć na proch oraz spalić posagi Aszery. „2 Ks. Królewska 23

„(1) W owym czasie - mówi Pan- dobędzie się z grobów kości królów judzkich i kości ich księży, kości kapłanów, kości proroków i kości mieszkańców Jeruzalemu (2) i rozłoży się je na słońcu i w świetle księżyca, i wszystkich ciał niebieskich, które kochali, które czcili, za którymi chodzili, których się radzili i którym się kłaniali; nie będą zebrane ani pogrzebane, staną się nawozem na polu. (3)”Ks. Jeremiasza 8

„I zaprowadził mnie na wewnętrzny dziedziniec świątyni Pana. A oto u wejścia do przybytku Pana, między przedsionkiem a ołtarzem, było około dwudziestu pięciu mężów; ci, tyłem zwrócenii do przybytku Pana, a twarzą ku wschodowi, zwrócenii ku wschodowi oddawali pokłon słońcu. (17) Wtedy rzekł do mnie: Synu człowieczy! Czy widziałeś to! Czy to nie dosyć dla domu judzkiego popełniać obrzydliwości, które tu popełniają, napełniając kraj bezprawiem i ustawicznie pobudzając mnie do gniewu? A oto patrz, winną latorośl przykładają do nosa! „Ks. Ezechiela 8

„Światłością w dzień nie będzie ci już słońce, a blask księżyca nie będzie ci już świecił, lecz Pan będzie twoją wieczną światłością, a twój Bóg twoją chlubą. (20) Twoje słońce już nie będzie zachodziło, a twój księżyc zniknął, gdyż Pan będzie twoją wieczną światłością (21) A twój lud będą stanowić tylko sprawiedliwi, na wieki posiadają ziemię jako latorośl zasadzona przeze mnie, dzieło moich rąk, aby się wslawić. „Ks. Izajasza 60

„jeżeli widziałem światło słoneczne, gdy świeciło, i księżyc, gdy sunął wspaniale, (27) i moje serce dało się uwieść potajemnie, tak że im stałem ręką pocałunki, (28) i to byłby występki karygodny, bo bym się zaparł Boga na wysokości. „Ks. Hioba 31

Każda starożytna kultura posiadała swoje bożki słońca, którym oddawała cześć. Demony takie jak Sol, Surya(hinduski), Helios(grecki), Sol Invictus(rzymski), Mitra(perski), Dadźbog(Słowiański), Baal, Saule (Łotyski) i wiele innych było czczonych.

Wraz z czczeniem słońca pojawiły się także **kalendarze słoneczne** obecne w wielu kulturach. W starożytności budowano obiekty typu **Newgrange** w Irlandii i **Stonehenge** w Anglii, w powiązaniu z kultem słońca. W Indiach można spotkać świątynie **słońca** na całym obszarze . Indianie ameryki północnej wykonują do dziś **taniec słońca-np** Czarne stopy i Cree.

Miliony ludzi, którzy uprawiają jogę wstaje rano by złożyć cześć słońcu podczas tzw. **Surya namaskara**-czyli powitanie słońca. To oddaje cześć bezpośrednio demonowi Surya . I robią to inteligentni ludzie na zachodzie.

Liczne kultury świętują dziś przesilenia i równonoc, w tym poganie, sataniści i wiedźmy. W Egipcie stawiano **obeliski** ku czci demona Ra. Dziś najczęściej obelisków znajduje się w... Rzymie, popatrz na przykład na plac tzw. Sw Piotra.!



<http://www.hol.com/~mikesch/wheel.htm>

Krzyż słoneczny -Pojawia się często na [megalitach](#). Koło z dwiema przeciętymi osiami to jeden z najstarszych [symboli solarnych](#) Indoeuropejczyków, powszechnie występujący u [Celtów](#), ale którego motyw pojawiał się także u [Słowian](#) wschodnich. Jako krzyż wpisany w krąg, wyraża szczególnie związek [nieba](#) i ziemi. Symbol punktu środkowego, wyrównanie cech aktywnych i biernych w charakterze człowieka doskonałego. W północno-zachodniej [Europie](#) w czasach [pogańskich](#) stał się z kolei atrybutem [nordyckiego demona Odyna](#). Znany również w Ameryce przedkolumbijskiej, jak i w całym basenie Morza Śródziemnego od co najmniej 3500 lat. Jako symbol słońca znany był również u [Azteków](#)

Obelisk ([łac.](#) obeliscus, [gr.](#) obeliskos - rozeń, słupek) - [pomnik](#) w formie wysokiego, smukłego [słupa](#), najczęściej o [czworobocznej](#) podstawie, wykonanego z jednego bloku skalnego. Zakończenie słupa ma formę [ostroslupa](#), często obitego [złotą](#) blachą.

Część egipskich obelisków już w okresie [starożytności](#) przewieziono do [Rzymu](#), [Konstantynopola](#), w czasach [nowożytnych](#) kolejne obeliski przewieziono do Paryża, [Londynu](#) i [Nowego Jorku](#). Rzymianie, podobnie jak Egipcjanie, kojarzyli obeliski z kultem demona Słońca, np. obelisk Flaminio został przywieziony przez [Oktawiana Augusta](#) do Rzymu dla uczczenia [Apolla](#), greckiego demona Słońca .

<http://pl.wikipedia.org/wiki/Obelisk>

W Rzymie znajduje się co najmniej osiem starożytnych [obelisków egipskich](#), przywiezionych do "Wiecznego Miasta" po podboju Egiptu przez [Cesarstwo Rzymskie](#), co najmniej pięć, wykonanych w czasach starożytnych w Rzymie lub z polecenia cesarzy rzymskich, stanowiących prawdopodobnie rzymskie kopie egipskich oryginałów oraz, najbardziej znane cztery, wykonane w czasach nowożytnych.

http://pl.wikipedia.org/wiki/Obeliski_w_Rzymie

Obelisk Watykański – prawdopodobnie jest obeliskiem [Amenemhata II](#). Jego wysokość wynosi 25 metrów i 50 centymetrów. Stoi w centrum [Placu Świętego Piotra](#). Przywieziony do Rzymu przez [Kaligulę](#) w [37](#) roku i ustawiony na Vatican Circus. **Ustawiony w 1586 roku przez papieża Sykstusa V**. Jest pierwszym starożytnym obeliskiem, ustawionym w czasach nowożytnych. Niestety część z [hieroglifów](#) jest nieczytelna. Pracami przy ustawieniu obelisku kierował papieski architekt [Domenico Fontana](#). W pracach uczestniczyło 900 robotników i 140 koni. Aby ustawić obelisk, zbudowano 44 specjalne maszyny - wyciągarki. Przygotowania trwały około 4 miesięcy.

Czyli jak widać z historii, Pop przywlekł obelisk z Egiptu i ostawił go przed stolicą bałwochwalstwa w Watykanie! Czemu postawił go przed swoim pałacem? Bo to był starożytni zwyczaj wzięty z Babel.



Co symbolizuje obelisk można się domyślić! To obsceniczny symbol, podobnie jak i krzyż słoneczny. W połączeniu symbolizują unie seksualna! To obrzydliwe. Pop widocznie nie robi sobie z tego nic. Zresztą jego firma świętością nie grzeszy.

Jak widać z cytatów zamieszczonych wcześniej, Izrael dał się wciągnąć w ten kult, gdy łączył się z pogańskimi narodami w ich świętach, festiwalach i tradycjach! Skutkiem podążania za tymi tradycjami była niewola, najpierw duchowa a potem towarzyszące jej fizyczne zniewolenie.

Te tradycje, festiwale, to nie zabawa, ale czas otwarcia się na demony i moment gloryfikacji diabła, nieważne czy się z tym zgadzasz, czy nie, czy to rozumiesz, czy nie. Tak Bóg na to patrzy. Powiesz- a tam, to było kiedyś-dzisiaj, żyjący w cywilizowanym kraju-kto by czcił słońce? W 21 wieku? W Polsce i innych krajach istnieją związki rodzimowiercze, które czczą stworzenie. Może ktoś by pomyślał, cóż jakieś świry i tyle, co mnie to obchodzi?

Z następnych stron wyczytasz jak bałwochwalstwo przetrwało i jak jest powszechnie świętowane pod egidą rzymskiego katolicyzmu. Co może być bardziej zwiedzonego niż użyć Biblijnych osób a pod ich nazwami celebrować starożytnie tradycje, pochodzenia z Babel?

Co może być bardziej zwiedzonego niż wzięcie biblijnych nazw i nadanie im spalonego i pogańskiego charakteru, jak ma to miejsce w katolicyzmie?

Aleksander Hizlop w książce pt:”Dwa Babilony” zauważa:

„ 25 Grudzień- to nie tylko czas, w którym demon słońca Mitraizmu się narodził, ale Ozyrys, Horus, Bachus, Adonis, Jupiter, Tamuz i inne demony słońca były urodzone w czasie, który dziś się zowie-okresem świąt bożego narodzenia- zimowego przesilenia”

Zanim przejdziemy dalej, mała dygresja. Czy dzisiaj możemy znaleźć odpowiedniki egipskich obelisków, ukrytych w katolicyzmie? Co z innymi podobnymi kształtami?

Popatrz na małą galerię na następnych stronach!



Piramidy z lotu ptaka

Piramida Cheopsa, Wielka Piramida – **egipska piramida**, znajdująca się w **Gizie** nieopodal **Kairu**, wzniesiona ok. **2560 r. p.n.e.** prawdopodobnie wg projektu Hemonu, będąca częścią **nekropolii memfickiej**, według powszechnie akceptowanej przez **środowiska naukowe** teorii, stanowiąca w **starożytności** miejsce pochówku **faraona Cheopsa (egip. Chufu)**.

Piramida Cheopsa oraz stojące obok niej **piramidy Chefrena** i **Mykerinosa** to najbardziej znany zespół piramid. Obok piramidy Chefrena postawiono monumentalny pomnik **Sfinksa**.

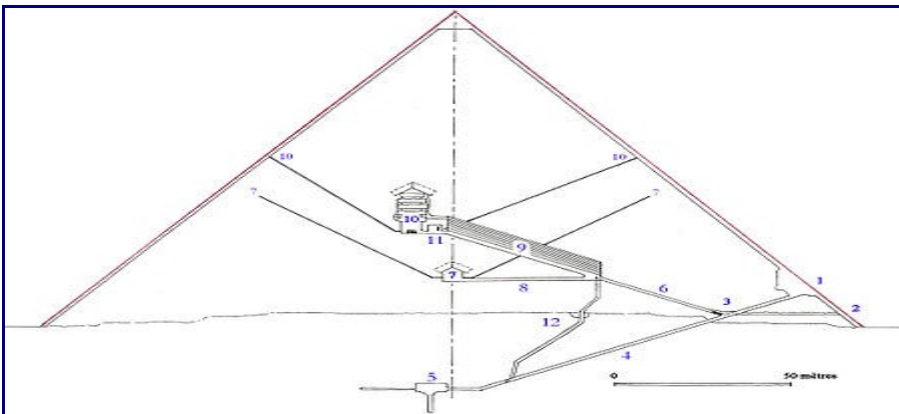

Schemat przekroju pionowego przez Piramidę Cheopsa:

- | | |
|--------------------------------------|------------------------|
| 1. Dawne wejście | 6. Korytarz Wstępujący |
| 2. Obecne wejście wydrążone w 820 r. | 7. Komora królowej |

- z rozkazu kalifa Al-Mamuna
3. Korytarz łączący korytarze
Zstępujący i Wstępujący
 4. Korytarz Zstępujący
 5. Niedokończona komora

8. Korytarz poziomy
9. Wielka Galeria
10. Komora królewska z sarkofagiem
11. Pasaż - przedsionek



Bałwochwalczy i sprośny symbol na placu Watykańskim

A teraz coś bardziej współczesnego i znajomego każdemu z nas!!!

http://www.jesus-is-savior.com/False%20Religions/Other%20Pagan%20Mumbo-Jumbo/pagan_wheel-wiccan_witches.gif

Wieża kościelna to w [architekturze](#) osobna budowla lub część budynku [kościół](#). W architekturze

włoskiej szczególnie popularne były wieże wolno stojące (kampanile, dzwonnice). We [Francji](#) często budowano wieże na skrzyżowaniu [nawy głównej](#) i [nawy poprzecznej](#). Z kolei w [Niemczech](#) popularne były wieże od strony zachodniej ([westwerk](#)), pojedyncze lub podwójne. W wielkich [bazylikach średniowiecznych](#) budowano dwie wieże na skrzyżowaniu nawy głównej ze wschodnim i zachodnim transeptem oraz wieże boczne, przy zakończeniach transeptów. W kościele w [Cluny](#) znajdowało się sześć wież.

W architekturze polskiej najczęściej mamy do czynienia z jedną lub dwiema wieżami od strony zachodniej, czasami spotyka się wieże wolnostojące (np. w kościele św. Jakuba w [Nysie](#)). W [kolegiacie](#) w [Tumie](#) pod [Łęczycą](#) poza dwiema wieżami od strony zachodniej znajdują się jeszcze dwie mniejsze przy ramionach transeptu.

http://pl.wikipedia.org/wiki/Wie%C5%BCa_ko%C5%9Bcielna



Ciemnogród



Pomnik Waszyngtona

Mieszkańcy miast polski nie muszą jechać do Egiptu! Maja obeliski¹⁹ dookoła siebie!

„**Lista najwyższych kościołów na świecie**”[\[uwaga 1\]](#)

Od [1311](#), kiedy iglica katedry w [Lincoln](#) przewyższyła [Piramidę Cheopsa](#), kościoły były najwyższymi budowlami na świecie aż do [1884](#), kiedy zbudowano [Pomnik Waszyngtona](#).”

http://pl.wikipedia.org/wiki/Lista_najwy%C5%BCszych_ko%C5%9Bcio%C5%82%C3%B3w_na_%C5%9Bwiecie

Wraz z pojawieniem się katolicyzmu, Pop zajął się budowaniem obscenicznych obiektów, jednak jego słudzy i wyznawcy nigdy nie znali prawdy!!! Starożytnie czczenie **fallicyzmu** i rytuałów **plodności** jest ukryte w katolicyzmie, bo oni nie czczą Boga Biblii!!!

<http://biblelight.net/verita.htm>

Co ciekawe ze symbolem Baala, w czasach starożytnych był ten oto obrazek!!!

W Muzeum Brytyjskim znajduje się tzw **Tablet of Shamash** i co ciekawe, ten demon trzyma w ręce symbol, który znajduje się na placu tzw. Świętego Piotra!!! Czemu Pop nadal taką nazwę temu placu? Aby ludzi ogłupić, że ma coś wspólnego z Piotrem z Biblii. Jak jednak Piotr miałby mieć coś do czynienia z katolicyzmem, a do tego tymi symbolami?

Kliknij:http://www.britishmuseum.org/explore/highlights/highlight_image.aspx

¹⁹ <http://www.remnantofgod.org/steeple.htm>

image=ps227060.jpg&repage=19063

Obowiązkowe jest dla każdego pooglądanie obrazków ze strony poniżej. Skąd Pop wziął to wszystko? Przygotuj się na szok!

<http://biblelight.net/verita.htm>

Kto wymyślił **noszenie krzyżyków wkoło szyi**? Pop? **Nie, skądże, ok 2800 lat temu w Asyrii władcy nosili je w ten sposób! Nie wierzysz-rzuć tylko okiem na:**

http://pl.wikipedia.org/wiki/Szamszi-Adad_V

Jeśli znasz język angielski, podążaj za tymi linkami:

<http://biblelight.net/wheel.htm>

<http://biblelight.net/monstr.htm>

<http://biblelight.net/sunburst.htm>

Współczesne koncepcje:



Powiesz- co mnie to obchodzi, jakieś demony, ale czy czasem Jezus nie był w tym czasie urodzony? Przecież to niby Jego mam świętować w Święta?! Wróć do rozdziału 3-go i przeczytaj dokładnie. Święta Bożego Narodzenia nie były obchodzone do **3 lub 4 stulecia!!!**²⁰

Jezus nigdzie nie kazał świętować Jego narodzin, ani Apostołowie nie wymieniali się prezentami, nie znali ani reniferów, ani mikołaja, choinka też była obca w ich domach-no może widzieli jak Rzymianie dekorowali laurami domy, lecz nie przyszło im do głowy by to zastosowaniu chwale Bożej' jak to ma miejsce dziś!

²⁰ I co interesujące! Do Polski choinka dotarła na przełomie XVIII i XIX w. W XX w. pojawiła się nawet w krajach niechrześcijańskich, takich jak Japonia. Co ludzie robili przez tyle czasu? Jak się bez niej obyli?

Datę obchodzenia tzw. Świąt ustalił Pop. To kolejny sposób na to jak zarobić na ignorancji i żyjącej w niewiedzy gawiedzi.

Encyklopedia Britannica w artykule z 1946 r. Pisz: "Święta Bożego Narodzenia ...nie były celebrowane w pierwszych wiekach kościoła chrześcijańskiego"

Jak to może być? Bo nie było jeszcze katolicyzmu, ani popa i jego zmyślonej religii!!!

Tertulian żyjący między (155-220 r.) pisze: "My Chrześcijanie (nie Rzymsko-Katolicy) nie dekorujemy naszych futryn wieńcami...ani lampami. W czasie publicznego ogłoszenia świętowania, wg was jest właściwą rzeczą udekorować wasze domy jak jakiś nowy dom publiczny. Oskarża się nas o świętokradztwo ponieważ nie świętujemy waszych świąt...Pogański Rzym dekorował futryny zielonymi i rozgałęzionymi laurami. W Saturnalia...prezenty noszone są w te i wewte. Liczne są dary i bankiety lecz Chrześcijanie nie powinni mieć żadnego związku z świętami pogan"

Czy to cie szokuje choć trochę? Poczekaj na następne rozdziały.

Jezus już pokazał jak czcić Boga, w Duchu i w Prawdzie albo wcale. 'Święta' nie czczą go ani w jeden ani w drugi sposób!

Rzymianie świętowali w dniu 25 Grudnia tzw Dies Natali Solis Invicti, w dniu po przesileniu zimowym. Konstantyn czcił Sola Invictusa po kryjomu, a papież, jako 'spadkobiercy' Cezarów podążają w ta modle, tylko nie w sposób otwarty lecz skrycie.

Hinduski odpowiednik Sola Invictusa to Surya i jego świątynie są na całym obszarze Indii²¹

U Greków był on znany jako Helios, u Etrusków-Usil, Babilonia i Asyria czciła to jako Shamash a Sumerowie nazywali go Utu. Świątynie Shamasha znajdowały się w Babilonie, Ur, Mari, Nippurze i Niniwie! Usil u Etrusków przedstawiany był z aureolą! Masoni dziś czczą stare bożki w symbolach i rytuałach.

Skąd wzięła się aureola na katolickich rzeźbach, rysunkach i obrazach? Katolicyzm podają twardo za pogaństwem, więc tam też trzeba szukać jej pochodzenia.

W Encyklopedii Katolickiej pod hasłem: Aureola w rzeźbie, pisze następująco:

„Symbolizm aureoli był dawno w użyciu wśród pogan, którzy mieli wpływ na jej kształt. W monumentach helleńskiej i rzymskiej sztuki, głowy bożków, bohaterów, i innych wyróżnionych 'osób' często uwieńczone są aureolą w kształcie dysku, kola światła...

*Sa one z tego powodu powiązane z i 'stworzeniami' jak Feniks. **Dysk światła** jest użyty w pompejskich malowidłach ściennych by uosobić bożków i pół bożków w szczególności.*

*Zwyczajem **egipskich i syryjskich** królów było ich przedstawienie z **promienista korona** by podkreślić ich status jako pół-'bogów' i rozpościerał się on przez obszar wschodu i zachodu.*

W Rzymie aureola była użyta na początku u zmarłych władców jako znak niebiańskiego błogosławieństwa, ale w późniejszym czasie również żyjący władcy otrzymywali promienista koronę”

Do pooglądania na internecie:

http://t0.gstatic.com/images?q=tbn:ANd9GcScSe1Q4_NrreNYbityiPFM-nyFT1tnM1UesiIt7AYy2ug7PbuiLg

Skąd wziął się zatem kształt aureoli? Od słońca! Co to jednak za światłość i kto się za nią kryje?

Biblia daje nam odpowiedz:

„Tacy bowiem są fałszywymi apostołami, pracownikami zdraźliwymi, którzy tylko przybierają postać apostołów Chrystusowych. (14) I nic dziwnego; wszak i szatan przybiera

²¹ Np: http://pl.wikipedia.org/wiki/%C5%9Awi%C4%85tynia_S%C5%82o%C5%84ca_w_Modhera

postać(*metaschematizo*=zmiana kształtu) aniola światłości. (15) Nic więc nadzwyczajnego, jeśli i słudzy jego przybierają postać sług sprawiedliwości; lecz kres ich taki, jakie są ich uczynki. „**2 list do Koryntian 11**

„Wtedy rzekł do nich: Widziałem szatana, spadającego z nieba jak błyskawica.”**Ew. Łukasza 10**

Tak, drogi czytelniku, albo na tym świecie podążasz za Jezusem, który jest prawdziwym światłem, albo chodzisz za szatańskim oświeceniem, które ma wiele odcieni! Nie ma nic pośrodku, po prostu wiele rzeczy diabeł przedstawia w inny sposób niż są w rzeczywistości. **Szara strefa** jest kłamstwem i nie istnieje.

Chciałbym cie zaprosić jeśli jeszcze tego nie zrobiłeś abyś skłonił głowę i pokutował przed Bogiem, za podążanie za złym i abyś przyjął prawdziwe światło- Jezusa Chrystusa!

On nie jest stworzonym w 4-tym dniu stworzenia słońcem, które nie ma ani duszy, nie jest On w niczym podobny do diabła, który próbował przeinaczyć to co Bóg stworzył i wprowadzić fałszywe systemy!

Jezus to Syn Boży, Bóg, który nie był stworzony! Przyjmij dziś miłość Bożą i Prawdę Biblii!!!

„Pan światłością moją i zbawieniem moim: Kogóż bać się będę? Pan ochroną życia mego: Kogóż mam się lękać? „**Ks. Psalmów 27**

„Pan jest Bogiem, On nas oświeca „**Ks. Psalmów 118**

„Kto wśród was boi się Pana, niech słucha głosu jego sługi. Kto chodzi w ciemności i nie jaśnieje mu promień światła, ten niech zaufa imieniu Pana i niech polega na swoim Bogu! „**Ks. Izajasza 50**

„(1) Powstań, zajaśniej, gdyż zjawiła się twoja światłość, a chwała Pańska rozblęła nad tobą. (2) Bo oto ciemność okrywa ziemię i mrok narody, lecz nad tobą zabłyśnie Pan, a jego chwała ukaże się nad tobą. (3) I pójdą narody do twojej światłości, a królowie do blasku, który jaśnieje nad tobą.

„

Ks. Izajasza 60

„gdyż oczy moje widziały zbawienie twoje, (31) które przygotowałeś przed obliczem wszystkich ludów: (32) Światłość, która oświeci pogan, i chwałę ludu twego izraelskiego. „**Ew. Łukasza 2**

„(4) W nim było życie, a życie było światłością ludzi. (5) A światłość świeci w ciemności, lecz ciemność jej nie przemogła. (6) Wystąpił człowiek, posłany od Boga, który nazywał się Jan. (7) Ten przyszedł na świadectwo, aby zaświadczyć o światłości, by wszyscy przezeń uwierzyli. (8) Nie był on światłością, lecz miał zaświadczyć o światłości. (9) Prawdziwa światłość, która oświeca każdego człowieka, przyszła na świat. (10) Na świecie był i świat przezeń powstał, lecz świat go nie poznał. (11) Do swej własności przyszedł, ale swoi go nie przyjęli. „**Ew. Jana 1**

„A na tym polega sąd, że światłość przyszła na świat, lecz ludzie bardziej umiłowali ciemność, bo ich uczynki były złe „**Ew. Jana 3**

„jestem światłością świata „**Ew. Jana 9**

„Ja jako światłość przyszedłem na świat, aby nie pozostał w ciemności nikt, kto wierzy we mnie. (47) A jeśli by kto słuchał słów moich, a nie przestrzegał ich, Ja go nie sądzę; nie przyszedłem bowiem sądzić świata, ale świat zbawić. (48) Kto mną gardzi i nie przyjmuje słów moich, ma swego sędziego: Słowo, które głosiłem, sądzić go będzie w dniu ostatecznym; (49) bo ja nie z siebie samego mówiłem, ale Ojciec, który mnie posłał, On mi rozkazał, co mam powiedzieć i co mam mówić. (50) I wiem, że przykazanie jego jest żywotem wiecznym. Przeto, co Ja wam mówię, mówię tak, jak mi powiedział Ojciec. „**Ew. Jana 12**

„A zwiastowanie to, które słyszeliśmy od niego i które wam ogłaszamy, jest takie, że Bóg jest światłością, a nie ma w nim żadnej ciemności. „**1 List Jana 1**

„Wszelki datek dobry i wszelki dar doskonały zstępuje z góry od Ojca światłości; u niego nie ma żadnej odmiany ani nawet chwilowego zaćmienia. „**List Jakuba 1**

„Lecz świątyni w nim nie widziałem; albowiem Pan, Bóg, Wszechmogący jest jego świątynią, oraz Baranek. (23) A miasto nie potrzebuje ani słońca ani księżyca, aby mu świeciły; oświetla je bowiem chwała Boża, a lampą jego jest Baranek. (24) I chodząc będą narody w światłości jego, a królowie ziemi wносить będą do niego chwałę swoją. (25) A bramy jego nie będą zamknięte w dzień, bo nocy tam nie będzie; (26) i wniosą do niego sławę i dostojęństwo narodów. (27) I nie wejdzie do niego nic nieczystego ani nikt, kto czyni obrzydliwość i kłamie, tylko **ci, którzy są zapisani w księdze żywota Baranka.**”

(Objawienie 21:1-27, Biblia Warszawska)

[Czy imię Twoje zapisane jest w tej księdze? Jeśli nie to dlaczego nie zawołasz do Boga teraz?](#)

Ludzie od ogrodu Eden podążali za demonicznym oświeceniem, żyjąc z dala od Boga(który nie jest ani energia, ani bezosobowa wiązka światła ale Osoba!),

Ludzie żyli w zło, podążając za buntem Lucyfera.

Bóg jednak zapowiedział że przyjdzie Mesjasz, który będzie Zbawicielem dla ludzi. Ponad 300 Proroctw w Biblii znajduje się odnośnie osoby Mesjasza-Jezusa Chrystusa, Syna Boga żywego.

„Bóg tak umiłował świat, że syna swego jednorodzonego dał, aby każdy kto w Niego wierzy nie umarł ale miał życie wieczne”.

Szatan stworzył fałszywe religie, gdzie musisz pracować aby zasłużyć na ich 'zbawienie'! Nierzadko ludzie musieli być skrzywdzeni, by udobruchać te siły. Ich święta były czynione ze strachu aby zjednać przychylność demonów i aby uniknąć ich zemsty za pogwałcenie tych 'świętości'. Inni podążali ślepo bo inni im tak kazali- ignorancja, zaślepienie.

Jezus pokonał diabła na krzyżu! On przyszedł cie wyciągnąć z mroków grzechu i beznadziejności.

„Bóg ..., teraz jednak wzywa wszędzie wszystkich ludzi, aby się upamiętali, (31) gdyż wyznaczył dzień, w którym będzie sądził świat sprawiedliwie przez męża, którego ustanowił, potwierdzając to wszystkim przez wskreszenie go z martwych. (32) A gdy usłyszeli o zmartwychwstaniu, jedni naśmiewali się, drudzy zaś mówili: O tym będziemy cię słuchali innym razem. (33) I tak Paweł wyszedł spośród nich. (34) Lecz niektórzy mężowie przyłączyli się do niego i uwierzyli, a wśród nich również Dionizy Areopagita i niewiasta, imieniem Damaris, oraz inni z nimi. (**Dzieje Apost. 17:1-34, Biblia Warszawska**) „

„To więc mówię i zaklinam na Pana, abyście już więcej nie postępowali, jak poganie postępują w próżności umysłu swego, (18) mający przyćmiony umysł i dalecy od życia Bożego przez nieświadomość, która jest w nich, przez zatwardziałość serca ich „**List do Efezjan 4**

„nie fałszujemy Słowa Bożego, ale przez składanie dowodu prawdy polecamy siebie samych sumieniu wszystkich ludzi przed Bogiem. (3) A jeśli nawet ewangelia nasza jest zasłonięta, zasłonięta jest dla tych, którzy giną, (4) w których bóg świata tego zaślepił umysły niewierzących, aby im nie świeciło światło ewangelii o chwale Chrystusa, który jest obrazem Boga. (5) Albowiem nie siebie samych głosimy, lecz Chrystusa Jezusa, że jest Panem, o sobie zaś, żeśmy sługami waszymi dla Jezusa. „**2 list do Koryntian 4**

Dokąd zmierzasz, przyjacielu? Co zrobisz gdy już zdobędziesz cały świat i osiągniesz wszystko to do czego dążyłeś? Co zrobisz z tą pustką w sercu? Czy masz nadzieję na jutro? Co jeśli ono nie nadejdzie? Czy nie boisz się śmierci zdała od Boga? Z czym przed Nim staniesz? Czy twoje imię jest w księdze żywota?

„On również miał w nich udział, aby przez śmierć zniszczyć tego, który miał władzę nad śmiercią, to jest diabła, (15) i aby wyzwolić wszystkich tych, którzy z powodu lęku przed śmiercią przez całe życie byli w niewoli. „**List do Hebrajczyków 2**

„A Jezus znowu przemówił do nich tymi słowy: Ja jestem światłością świata; kto idzie za mną, nie będzie chodził w ciemności, ale będzie miał światłość żywota. „**Ew. Jana 8**

„Na to rzekł im Jezus: Jeszcze na małą chwilę światłość jest wśród was. Chodźcie, póki światłość macie, aby was ciemność nie ogarnęła; bo kto w ciemności chodzi, nie wie, dokąd idzie. (36) Wierzcie w światłość, póki światłość macie, abyście się stali synami światła. „**Ew. Jana 12**

Syn Boży czeka na ciebie! Nie zwlekaj przyjacielu! Twoje uczynki nigdy cie do nieba nie wezmą! Uwierz w Jezusa i to co zrobił dla ciebie, przyjmij Go jako swojego Pana i Zbawiciela i miej życie wieczne! On jest **Skala i Fundamentem**, który się ostoi. Inne runa w gruzach.

Musisz się na nowo narodzić aby iść do nieba!

„Odpowiadając Jezus, rzekł mu: Zaprawdę, zaprawdę, powiadam ci, jeśli się kto nie narodzi na nowo, nie może ujrzeć Królestwa Bożego. „**Ew. Jana 3**

„Tym zaś, którzy go przyjęli, dał prawo stać się dziećmi Bożymi, tym, którzy wierzą w imię jego, (13) którzy narodzili się nie z krwi ani z cielesnej woli, ani z woli mężczyzny, lecz z Boga. „**Ew. Jana 1**

„1) A gdy nadszedł dzień Zielonych Świąt, byli wszyscy razem na jednym miejscu. (2) I powstał nagle z nieba szum, jakby wiejącego gwałtownego wiatru, i napełnił cały dom, gdzie siedzieli. (3) I ukazały się im języki jakby z ognia, które się rozdzieliły i usiadły na każdym z nich. (4) I napełnieni zostali wszyscy Duchem Świętym, i zaczęli mówić innymi językami, tak jak im Duch poddawał. „**Dzieje Apost. 2**

Ratuj się z tego bezbożnego pokolenia!!!

Czy twoje imię zapisane jest w Niebie?



Czy jesteś nowo-narodzony z Ducha?

Kto jest twoja Skala?



Gdzie się wybierasz gdybyś miał dziś odejść?



W górę?



A może tam?

„Oto stoję u drzwi i kołaczę; jeźliby kto usłyszał głos mój i otworzył drzwi, wnijdę do niego i będę z nim wieszerał, a on ze mną „ Objawienie Jana 3.

Rozdział 7-Chryścianizacja czy katolicyzacja?

Przyjrzyjmy się paru faktom odnośnie człowieka, którego niektórzy uważają za Chrześcijańskiego lidera i tego, który wprowadził 'Chrześcijaństwo' w Imperium Rzymskim.

Niech fakty historyczne przemówią same za siebie:

- Był naocznym świadkiem jak Cezar Dioklecjan wysłał posłańców do wyroczni apolla, aby zapytać co zrobić w kwestii Chrześcijan. Odpowiedz była jednoznaczna:Prześladowanie! Konstancyn nic nie zrobił w tej sprawie.
- Został Cezarem i otrzymał **purpurowa szatę**(purple robe)-którą potem ukradł pop.
- W roku 313 monety były bite z podobizna Konstancyna i jego idola-Sola Invictusa ^{22!}
- Konstancyn miał wróżów(soothsayers), którzy odradzali mu atak na Maxentiusa, ze względu na nieprzychylnne omeny.
- Kiedy Konstancyn został władcą w Imperium Rzymskim, otoczył się relikwiami, a stare bożki zostały zasymilowane pod pozorem 'Chrześcijaństwa'(takiego o którym nikt dotąd nie słyszał, ani nie praktykował).
- Powstał kościół na terenie, gdzie znajdowała się świątynia Afrodyty. Wg Biblii to przeklęte miejsce i dlatego Bóg kazał Izraelitom wycinać tego typu struktury.
- Konstancyn pozostał przy tytule pontifex maximus przez całe życie. Ten tytuł nosili władcy będący głową pogańskiego kapłaństwa.
- Konstancyn przed bitwą z Maksentusem miał sen, w którym ktoś mu poradził aby 'znak boży' umieścić na tarczach żołnierzy. Co to był za znak? Paganie nazywają go ankh,dla zainteresowanych proszę poczytać odnośnik²³ poniżej.

22 **Sol Invictus** (*łac. Słońce Niezwyciężone*) – bóstwo [rzymskie](#), łączące cechy [greckiego Apollona](#) i [indoirañskiego Mitry](#). Był to nowy kult [synkretyczny](#), łączący w sobie elementy [mitraizmu](#), kultu [El Gabala](#), [Baala](#), [Asztarte](#) i bóstwa solarnego [Sol](#). Czczył słońce jako uosobienie wszystkich innych bóstw. Kult Sol Invictus sprawowany był u schyłku [cesarstwa](#), wprowadzony przez cesarza [Aureliana](#). Dekretem z [7 marca 321](#) [Konstancyn Wielki](#) wprowadził [niedziele](#) jako oficjalnie święto Sol Invictus - *dies Solis*. Obchodzenie święta Sol Invictus, przypadającego [25 grudnia](#), pierwszy raz jest źródłowo poświadczony w [354](#)

23 **Ankh, ankh** ("crux ansata", "[krzyż](#) egipski") w [mitologii egipskiej](#) [hieroglif](#) oznaczający [życie](#). Ankh w starożytnym Egipcie był symbolem płodności, jego kształt miał symbolizować kobiece łono. Współcześnie niesłusznie nadaje mu się mistyczne, oraz magiczne znaczenie. Jest to jedna z form krzyża.

Wyglądem przypomina duże **T** z pętlą lub kółkiem (trzymany przez bogów) u góry. Stał się egipskim znakiem życia oraz [symbolem](#) i [atrybutem](#) wszystkich wiecznie żyjących [bóstw](#). Obecnie wielu ludzi uważa, że w symbolice i wierzeniach [starożytnego Egiptu](#), symbol ten miał dawać (poprzez emanowanie energii ze swego wnętrza) nieśmiertelność i wieczne zdrowie. Był też symbolem zjednania z [bogami](#) w zaświatach, dając tym samym wieczne i szczęśliwe życie. Posiadaczami "życia wiecznego" były bóstwa, które obdarzały nim śmiertelnych. [Faraon](#) przedstawiany razem z bóstwami, trzymał w dłoni taki znak, co miało podkreślać jego boską naturę. Symboliczne przedstawienie faraona Senuserta trzymającego dwa anchi na piersi obrazuje jego posiadanie (jako niosącego życie swego ludu), a także jego (ankh) dawanie (strumienia ankh) za pośrednictwem bogów. Jako jeden z [amuletów](#) starożytnego świata uważany był za potężny talizman chroniący noszącego przed złymi siłami degeneracji i upadku. Interpretacja poszczególnych części tego symbolu mówi o wiecznym życiu (zaokrąglony koniec) oraz planie materialnym (krzyż poniżej). Dlatego też ankh utożsamiano również z rzeczami materialnymi takimi jak: woda (w Egipcie wierzono, że woda regeneruje życie), powietrze czy Słońce. Z powodu swego potężnego wyglądu był używany w wielu wierzeniach religijnych i rytuałach, które wiązały się z królewskością. Był głównym [artefaktem](#) w skarbcu [Tutanchamona](#). Trzymany przy nosie zmarłych faraonów miał reprezentować oddech życia, który dany zostanie przez Bogów w zaświatach.

We Wczesnym Okresie Dynastycznym ankh utożsamiano z [Izydą](#) oraz [Ozyrysem](#). Jego wpływ widzimy również w następnych dynastiach. Anchi poszczególnych bóstw były łączone z ich atutami, i tak: ankh boga [Anubisa](#) wiązany był z ochroną zmarłych, ankh [Sechmet](#) oraz [Hapi](#) z życiodajnymi wodami Nilu, a ankh [Amona](#) z oddechem życia (bożym duchem). Przetrwiał jako ikona posiadająca mistyczną potęgę. Uznawany za znak pierwszych chrześcijan wyznania koptyjskiego. Do dzisiejszego dnia uznawany za jeden z ich znaków.

- Budynki zbudowane przez Maksentiusa zostały re-dedykowane Konstantynowi, m.in świątynia Romulusa.
- Edykt z Milanu²⁴(Mediolanu)(313 r.n.e) gwarantował wolność religii dla kogokolwiek i JAKIEJKOLWIEK! Konstantyn chciał udobruchać wszystkie strony! Mogłeś więc czcić co chcesz. Występował zakaz przymusu religijnego.
- Po zwycięskiej walce powstał lok Konstantyna udekorowany podobizna Wiktorii²⁵, i ofiarami do demonów jak Apollo²⁶, Diana²⁷, Herkules²⁸ bez nawet chrześcijańskiej wzmianki.
- W 321 r. Konstantyn ustanowił czcigodny dzień słońca-(sun-day) aby był obchodzony przez zarówno Chrześcijan jak i niechrześcijan. Co było gdy oni nie chcieli?

Ankhi wykonywano z metalu, gliny lub drewna.

(Źródło:Wikipedia)

24 Własnymi słowami:

„Gdy tak ja, cesarz Konstantyn Wielki, i jak również ja, cesarz Licyniusz August, zeszlśmy się szczęśliwie w Mediolanie i omawiali wszystko, co należy do pożytku oraz bezpieczeństwa publicznego, postanowiliśmy między innymi zarządzić to, cośmy dla wielu ludzi uważali za konieczne między innymi zarządzeniami, zdaniem naszym dla wielu ludzi korzystnymi, wydać przede wszystkim i to, które do czci bóstwa się odnosi, a mianowicie chrześcijanom i wszystkim dać zupełną wolność wyznawania religii, jaką kto zechce. W ten sposób bowiem bóstwo w swej niebieskiej siedzibie i dla nas, i dla wszystkich, którzy naszej poddani są władzy, zjednać będzie można i usposobić łaskawie. Ze zbawiennych więc i słusznych powodów postanowiliśmy powziąć uchwałę, że nikomu nie można zabronić swobody decyzji, czy myśl swą skłoni do wyznania chrześcijańskiego, czy do innej religii, którą sam za najodpowiedniejszą dla siebie uzna, a to dlatego, by najwyższe bóstwo, któremu cześć według swobodnego przekonania oddajemy, mogło nam we wszystkich okolicznościach okazać zwykłą swą względność i przychylność. „

(Źródło:Wikipedia)

25 **Victoria** – rzymska bogini zwycięstwa i chwały, personifikacja zwycięstwa. Na rewersach monet rzymskich przedstawiana z lśnącymi w słońcu skrzydłami, wieńcem laurowym i gałązką oliwną. Jest patronką zwycięzców w każdej dyscyplinie. Identyfikowana z greką Nike.

26 **Apollo** (gr. Ἀπόλλων *Apóllōn*, zwany też Φοῖβος *Phoibos* "Jaśniejący", łac. *Apollo*) – w mitologii greckiej syn Zeusa i Leto. Urodził się na wyspie Delos. Był bliźniaczym bratem Artemidy. Uważany za boga piękna, światła, życia, śmierci, muzyki, wróżb, prawdy, prawa, porządku, patrona sztuki i poezji, przewodnika muz (Ἀπόλλων Μουσῳγέτης *Apóllōn Mousēgētēs*). Przebywał na Parnasie, skąd zsyłał natchnienie.

A propos, ciekawy jest następujący fakt:

Abaddon (od hebr. אַבְדֹּן *awadon* - niszczyciel, w wersji greckiej: *Apollyon*, po łacinie - Exterminans) - pierwotnie inna nazwa szeeolu, następnie anioł zagłady opisany w Apokalipsie św. Jana (9,11) jako anioł przepaści

27 **Diana** (łac. *Diana*, gr. Ἄρτεμις *Artemis*) – bogini łowów, przyrody (świata roślinnego i zwierzęcego, gór, lasów, gajów, źródeł leczniczych), płodności, Księżycy lub światła księżycowego w mitologii rzymskiej, córka Latony i Jowisza, bliźniacza siostra Apollina. W mitologii greckiej utożsamiana z Artemidą[1]. Do jej atrybutów należały m.in.: łuk i kołczan ze strzałami.

Początkowo miejscem kultu Diany były gaje, później świątynia na Awentynie zbudowana przez Serwiusza Tulliusza. Specjalnym rodzajem kultu była obdarzana Diana w gaju pod Arycją (staroż. *Aricia*, ob. *La Riccia*), gdzie za pomocą wody z miejscowych źródeł kapłani leczyli chorych.

28 **Herkules** (łac. *Hercules*) – w mitologii rzymskiej ubóstwiony heros. W późniejszym okresie jego kult zlał się całkowicie z greckim Heraklesem, jednak nawet wówczas Rzymianie zachowali kilka własnych mitów dotyczących tej postaci. Rzymska legenda przypisuje Herkulesowi zabicie olbrzyma Kakusa i króla Faunusa. Herkulesa miał w swoim kraju ugościć Ewander, zaś po śmierci herosa ustanowił jego kult. Początkowo Herkules był czczony w Rzymie jako opiekun własności, strażnik wejść i opiekun podróżujących oraz handlujących. Rolnicy i kupcy składali mu dziesięcinę z zysków i zbiorów. W IV wieku p.n.e. Herkules stał się bogiem zwycięstwa i nadano mu przydomki *Victor* (Zwycięzca) i *Invictus* (Niezwyciężony). Atrybutem Herkulesa, przeciwnie niż jego greckiego odpowiednika, była lira. Przedstawiany był z nią często w towarzystwie Apollona i muz. W dniu 12 sierpnia przypadało w Rzymie święto Herkulesa; 4 czerwca obchodzono święto Herkulesa Wielkiego Opiekuna (łac. *Hercules Magnus Custos*)[1].

- Kiedy Konstantyn dedykował nową stolicę Konstantynopola był ubrany w diadem apolla, z promieniami słońca!
- W 326 r zginął jego syn i żona Fausta. Prawdopodobnie Konstantyn ich załatwił, może za ni rząd!
- Był 'ochrzczony' prawdopodobnie po śmierci albo tuż przed.
- Konstantyn zadedykował Konstantynopol wraz z dwoma przyjaciółmi, neoplatonistami.²⁹
- **„Demon Tyche** ³⁰był zaproszony aby zamieszkał w Konstantynopolu a jego posąg umieszczony był w reku posagu władcy znajdującego się na szczycie Kolumny Konstantyna³¹, na Forum z tą samą nazwą. Pomimo, że Konstantyn otwarcie opowiadał się za katolicyzmem(niebiblijna pogańska instytucja) miasto to posiadało świątynie takich demonów jak Tyche i Dioskurowie. Aeropolis, z jej starożytnymi świątyniami było nietknięte. Mauzoleum Konstantyna nadało mu status podobny do Chrystusa, jego grób znajdował się między sarkofagami o wymiarach(2X6), każdy z nich zawierał podobno relikwie jednego z Apostołów. Konstantyn kontynuować uczestnictwo w pogańskich rytuałach. Władca wciąż miał się za ponadnaturalne stworzenie...”(Wikipedia). W 330 r nie było już ani śladu po Aspostolach, jednak kontynuacja Imperium Rzymskiego, nie biblijnego Chrześcijaństwa, trwała pod formą katolicyzmu. Czy to nie dziwne że pierwsi Chrześcijanie nazywali się właśnie Chrześcijanami³² a nie Rzymsko lub Greko katolikami? Jeśli jesteś katolikiem to czcisz bożki rzymu tylko pod innymi nazwami!

29 **Neoplatonizm** – filozofia powstała w III wieku n.e. w Aleksandrii pod wpływem myśli Platona oraz pogańskiej myśli religijnej

30 **Tyche** (gr. Τύχη) – w mitologii greckiej bogini opiekująca się miastami, a także losem i szczęściem poszczególnych ludzi. W mitologii rzymskiej odpowiednikiem Tyche była Fortuna. Każde z miast greckich miało własną Tyche. Była ona często przedstawiana z rogiem obfitości i sterem (kołem fortuny). **Tyche Antiochii** - starożytna grecka rzeźba boskiej opiekunki miasta Antiochia Syryjska. Posąg przedstawia Tyche – personifikację bóstwa opiekuńczego miasta. Bogini ukazana jest jako piękna młoda dziewczyna. Na głowie ma koronę z wież miasta (tzw. corona muralis). Odziana jest w długą szatę. W prawej ręce zgiętej w łokciu bogini trzyma kłosa - symbol dostatku. Lewa ręka z kolei jest swobodnie oparta o skałę. Spod skały wynurza się półnagi młodzieniec, symbolizujący przepływającą przez Antiochię rzekę Orontes, zaś bogini opiera o niego stopę, odzianą w sandał. Pierwotnie rzeźba ta była wykonana z brązu, lecz do dzisiejszego dnia zachowały się jedynie jej późniejsze marmurowe kopie. Jej autorstwo przypisuje się Eutychidesowi, który był uczniem Lizypa. Oryginał jest datowany na początek III wiek p.n.e. W późniejszym okresie Tyche Antiochii była często wyobrażana w różnych obiektach sztuki i przy użyciu różnych technik jako boska protektorka miasta. Jej przedstawienie znajdowało się na monetach Antiochii bitych w czasie, gdy Antiochia wchodziła w skład Cesarstwa rzymskiego.

31 **Kolumna Konstantyna** albo "**Palona**" **Kolumna**[1] (tr. Çemberlitaş- Kolumna z Pierścieniem) – kolumna znajdująca się przy ulicy Divan Yolu w Stambule w Turcji. Była ona niegdyś centralnym punktem znajdującego się w tym miejscu Forum Konstantyna, najważniejszego placu Konstantynopola.

32 „Udał się też do Tarsu, aby odszukać Szawła. (26) A kiedy [go] znalazł, przyprowadził do Antiochii i przez cały rok pracowali razem w Kościele, nauczając wielką rzeszę ludzi. **W Antiochii też po raz pierwszy nazwano uczniów chrześcijanami.** (27) W tym czasie właśnie przybyli z Jerozolimy do Antiochii prorocy. „Dzieje Apostolskie 11.

Antiochia (tur. Antakya; hist. Antiochia Syryjska, Antiochia koło Dafne; gr. Antiocheia) - miasto położone w Turcji nad rzeką Orontes (Asi), 40 km od brzegu Morza Śródziemnego, u podnóża góry Silpius (arab. Habib an-Nadżar). W starożytności jedno z najważniejszych centrów kulturalnych, handlowych, politycznych i religijnych basenu śródziemnomorskiego.

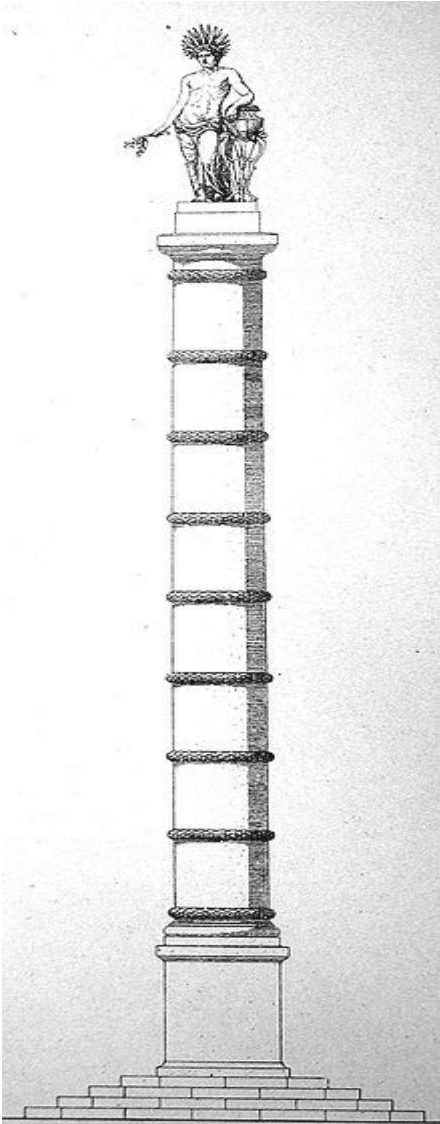

Kolumna Konstantyna!!!

- Konstantyn rywalizował o władzę z Maksentiuszem³³. Co ciekawe, że Konstantyn poślubił sistrum Maksentiusa-Fauste³⁴(która potem też zabił! Jego matka Helena³⁵ brała w tym

33 **Maksencjusz**, właściwie *Marcus Aurelius Valerius Maxentius* (ur. ok. 280, zm. 28 października 312) – cesarz rzymski od 306 do 312 roku. Syn Maksymiana i jego drugiej żony - Eutropii, brat dwóch cesarzowych: Teodory i Fausty. Po śmierci Konstancjusza Chlorusa w 306 roku, legiony w Brytanii cesarzem obwołały jego syna - Konstantyna Wielkiego. Natomiast plebs rzymski i pretorianie cesarzem obwołali Maksencjusza. W 312 roku doszło do wojny z Konstantynem, która zakończyła się klęską Maksencjusza przy moście Mulwijskim koło Rzymu. Maksencjusz utonął w Tybrze, podczas ucieczki 28 października 312.

34 **Fausta** (*Flavia Maxima Fausta*, ur. po 290, zm. 326 w Rzymie, prawdopodobnie zamordowana na polecenie męża - cesarza Konstantyna) – córka cesarza Maksymiliana oraz jego drugiej żony - Eutropii. Siostra cesarza Maksencjusza i cesarzowej Teodory. Żona cesarza rzymskiego - Konstantyna I Wielkiego, matka Konstantyny.

35 **Helena, matka Konstantyna**

Owoce związku Heleny i Konstancjusza był syn – Konstantyn, późniejszy jedynowładca imperium rzymskiego (324-337). Urodził się on 27 lutego prawdopodobnie 272 roku w Naissus (ob. Nisz). Źródła wskazują na szczególnie związek, jaki łączył Helenę z jej dzieckiem. Być może wpływ miał na to fakt porzucenia jej przez Konstancjusza i to, że wszystkie swe ambicje i nadzieje ulokowała w synu, który darzył ją wielkim uczuciem.

Po śmierci Konstancjusza w roku 306 Konstantyn obwołany został przez wojska stacjonujące w Brytanii cesarzem. Minęło jednak osiemnaście lat, nim został jedynym władcą imperium. Będąc u szczytu władzy nie szczędził matce tytułów i zaszczytów. W roku 325 proklamował ją **augustą**. Był to najwyższy tytuł, jaki uzyskać mogła kobieta w cesarstwie rzymskim. Jak podaje Hermiasz Sozomen, historyk Kościoła, Helena: Życie na tej ziemi spędziła wspaniale, jak już wspanialej nie było można, pośród wielkich dostojęństw [...] wizerunek jej odbijano na złotych monetach, (co więcej) otrzymała od syna władzę nad cesarskim skarbem, korzystała z niego według swego

udział!)W 312 r rzekomo widział krzyż przed walką. Dwóch autorów daje różniące się opisy. Lactantius³⁶ - twierdził że we śnie Konstantyn miał kazane umieszczyć krzyż na tarczach żołnierzy. Nie miał to być staurogram lub krzyż łaciński, z zaokrągloną częścią górną. Drugi z nich, Euzebiusz³⁷ mówił że Konstantyn popatrzył na słońce i widział świetlisty krzyż z napisem - w tym znaku zwyciężaj. Podczas snu, rzekomo sam Chrystus powiedział mu że powinien użyć tego znaku przeciwko wrogowi.

Kilka pytań do Ciebie:

- 1) Jaki Chrystus miał prowadzić Konstantyna do walki, jeśli wiemy że sam kazał Piotrowi schować miecz do pochwy, po tym jak uderzył on w ucho sługę?
- 2) Gdy Apostołowie szli głosić Ewangelię, żaden z nich nie nosił drewna, ani krzyży ale zwyciężali mocą Ducha Świętego. Za zwycięstwo oczywiście uważali gdy poganie jak i Żydzi nawracali się do Jezusa, ich walka była walką duchową nie zbrojną! Czemu ten 'Chrystus' nie kazał Piotrowi wysieć Faryzeuszów, Judasza i po czym zmówić paciorek i powiesić krzyż na szyi jako znak zwycięstwa? Bo to nie biblijne! Krzyże były używane przez pogan na długo przed tym jak diabeł spłodził katolicyzm, i NIGDY NIE BYŁY UŻYWANE JAKO SYMBOL BADZ AMULET POŚROD PIERWSZYCH CHRZESCJAN!!! Nikt nie czynił sobie drewna, ale głosił i nauczał o tym co stało się na Golgocie i kto tam był ukrzyżowany ale zmartwychwstał wbrew wszelkim prawom fizyki, mocy zbrojnej i podstępom ludzkim!!!
- 3) Czemu patrzył się na słońce? Od dawna ludzie czcili stworzenie, a w Egipcie używali krzyża ankh jako symbolu demona słońca-Ra!³⁸

uznania. Imię matki nadał Konstantyn nie tylko jednej ze swych córek, ale i dwóm miastom, jednemu na terenie Bitynii, drugiemu zaś w Palestynie. Ku chwale Augusty w Konstantynopolu ufundował porfirową kolumnę z jej wyobrażeniem, którą ustawiono w pobliżu jego własnego monumentu. Dzięki synowi Helena dysponowała znacznym prywatnym majątkiem, w tym darowanymi jej rezydencjami np. Palatium Sessorianum położonym naprzeciw Lateranu w Rzymie czy Fundus Laurentus na jego przedmieściach. Gdy zmarła w wieku lat ok. osiemdziesięciu, pochowana została z rozkazu Konstantyna w Wiecznym Mieście w grobowcach cesarskich przy Via Labicana, ze splendorem, z jakim chowano największych dostojników państwowych.

Jak podaje Aureliusz Wiktor, historyk z IV w., Fausta rzuciła na Kryspusa oskarżenie o próbę uwiedzenia jej. Dlatego też Konstantyn nakazał go zgładzić. Egzekucję wykonano w Poli w 326 roku. Wkrótce jednak i sama **Fausta zginęła uduszona w łaźni z rozkazu męża**. Za decyzją Konstantyna miała stać Helena, która nie mogła darować Fauście śmierci ukochanego wnuka. Uznaje ona za rzeczywisty fakt związek Fausty i Kryspusa. Wedle niej Fausta miała być w ciąży ze swym pasierbem.

http://www.mowiawieki.pl/arttykul.html?id_arttykul=271

36 Lucius Caecilius Firmianus Lactantius (ok. 250 - 330) - pisarz i [apologeta](#) chrześcijański (katolicki), [retor](#). Urodził się w [Afryce Północnej](#) około 250 roku. Pod okiem sławnego retora Arnobiusza uzyskał staranne wykształcenie w zakresie filozofii i literatury, po czym został nauczycielem retoryki. Cesarz [Dioklecjan](#) powołał go na stanowisko nauczyciela do [Nikomedii](#), gdzie uczył między innymi urzędników cesarskiego dworu. Po okresie dłuższego sympatyzowania z chrześcijaństwem, prawdopodobnie właśnie w Nikomedii przyjął chrzest. Po rozpoczęciu prześladowań w 303 roku, stracił swoje stanowisko. Pod koniec życia został wychowawcą najstarszego syna [Konstantyna Wielkiego](#), [Kryspusa](#). Był jednym z ideologów [Nowej Republiki](#), powstałej w wyniku reform cesarza [Konstantyna](#). Cel jego dzieła *Divinae Institutiones* (*Boże rozporządzenia*) był ten sam co wcześniej *De officiis Cicerona*[1]. M.in. życie rodzinne w jego wizji, wyrażonej w ks. 5 *Institutiones Divinae*, miało być odnowione i być przede wszystkim wspólnotą polegającą na wierności przyjętemu przez oboje małżonków ideałom, a nie instytucją należącą do porządku ekonomiczno-politycznego, regulowaną prawem własności[2].

37 „Euzebiusz z Cezarei (ur. ok. 264, zm. ok. 340) - pisarz, [teolog](#) i historyk [chrześcijański](#) (katolicki), [biskup Cezarei](#) w [Palestynie](#) od 313[1]. Uczeń [Pamfila z Cezarei](#), obrońcy twórczości [Orygenesa](#) - jako wyraz oddania dla swego mistrza, przyjął przydomek *syn Pamfila*[2]. „

38 „Re (Ra) – demon Słońca, 'stwórca' świata i pan ładu we [wszechświecie](#). Władca bogów, ludzi i państwa zmarłych. Czczony w [starożytnym Egipcie](#), przedstawiany z dyskiem [słonecznym](#), z głową [sokoła](#). Uważano go za



- W 312r Konstantyn powrócił do Rzymu. Teraz nie było już nikogo kto by stanął mu na drodze. Encyklopedia pisze:” Ciało Maxentiusa wyłowiono z Tybru, i odcięto mu głowę. Ta głowa była noszona publicznie na ulicach wobec wszystkich! Po ceremoniach, ta głowa została wysłana do Carthage³⁹ i jako rezultat Afryka przestała stawiać opór! Procesja zakończyła się na świątyni Jupitera Kapitolńskiego⁴⁰, gdzie ofiary były spełnione!”

Wyobraź sobie Piotra, który bo obcięciu ucha słudze zawiesza je sobie na szyi i pokazuje pozostałym, aby lepiej uciekali, bo to samo ich spotka! Potem atakuje Piłata i niszczy całą sektę Faryzeuszy i Saduceuszy własnym mieczem!

najważniejszego boga. Jego symbolem był [obelisk](#). Imię Ra występuje w wielu imionach egipskich, np. [Ramzes](#) oznacza *zrodził go Ra*. Wierzono, że Re ma aż 72 odmienne postaci (np.: [Chepri](#)). Utożsamiany był również z innymi demonami Egiptu:

- [Amonem](#) jako [Amon-Re](#)
- [Horachte](#) jako [Re-Horachte](#)
- [Ozyrysem](#) jako [Ozyrys-Re](#).

Na przełomie III i II tysiąclecia p.n.e. także mieszkańcy [Kanaanu](#) oraz [Fenicji](#) zaadaptowali egipskie obeliski w kulcie [Baala](#), [północno-semickiego](#) bóstwa słońca[4]. [Hebrajski](#) wyraz [מַצֵּבָה](#) (macceba) pochodzący od czasownika [צָבָה](#) (nacab = stać) licznie występuje w [Starym Testamencie](#) i został użyty przez [Jeremiasza](#) (43:13) w odniesieniu do stojących posągów kultowych z egipskiego Bet-Szemesz (*Dom-Słońca*), którymi były zapewne obeliski. Z kolei [ksiega Kapłańska](#) (26:1) mówi, iż ten rodzaj posągów kultowych był wznoszony (podnoszony, ustawiany), co również jest charakterystyczne dla obelisków. To samo słowo (macceba) występuje także w kontekście kultu Baala (2 Królewska 3:2, 10:26-27). Jednakże najsłynniejszym oraz najbardziej oczywistym przykładem kultowego znaczenia obelisku na terenach [Syropalestyny](#) jest tzw. Świątynia Obelisków (Obeliskowa Świątynia) w [Byblos](#)[1][5].”

Watykan ma **obelisk** na placu tzw Piotra:



„Centralne miejsce placu zajmuje **jeden z trzynastu egipskich obelisków w Rzymie**, zdobiący dawniej [cyrk Nerona](#). Obelisk pochodzi z [XIII w. p.n.e.](#), w latach 37-41 sprowadził go do Rzymu cesarz [Kaligula](#). W [1586](#) [papież Sykstus V](#) polecił przenieść go na obecne miejsce architektowi [Domenico Fontanie](#). Symbolika kolumnady ma związek z [kontrreformacją](#) „

Rzym to centrum bałwochwaltwa i wszelkiej nieprawości. Biblia ostrzega wszystkich ludzi:

„Wielki Babilon i stał się siedliskiem demonów i schronieniem wszelkiego ducha nieczystego i schronieniem wszelkiego ptactwa nieczystego i wstrętnego. (3) Gdyż wszystkie narody piły wino szaleńczej rozpusty jego i królowie ziemi uprawiali z nim wszeteczeństwo, a kupcy ziemi wzbogacili się na wielkim jego przepychu. (4) I usłyszałem inny głos z nieba mówiący: **Wyjdźcie z niego, ludu mój, abyście nie byli uczestnikami jego grzechów i aby was nie dotknęły plagi na niego spadające**, (5) gdyż aż do nieba dosięgły grzechy jego i wspomniął Bóg na jego nieprawości.

(Objawienie) 18:1-24, Biblia Warszawska

39 **Kartagina Nowe Miasto** ([łac.](#) Karthago, późn. Carthago, [fenickie](#) Qrt-ḥdšt = *Kart Chadaszt*, [arab.](#) قرطاج = *Kartadž* lub [hebr.](#) קַרְתַּגּוֹ = *Kartago*) – [starożytne](#) miasto-państwo w północnej [Afryce](#) na wybrzeżu [Morza Śródziemnego](#) w pobliżu dzisiejszego [Tunisu](#), założone w [IX w. p.n.e.](#) przez [Fenicjan](#) z [Tyru](#). Bardzo ważny ośrodek handlowy. Szczyt potęgi Kartagina osiągnęła w [III w. p.n.e.](#) W tym samym stuleciu wdała się w serię wojen z [Rzymem](#), które zakończyły się zagładą miasta w [146 p.n.e.](#) Po kilkudziesięciu latach Kartagina odrodziła się, jako rzymska kolonia. Po podboju Północnej Afryki przez [Arabów](#) w [VII w.](#) miasto zaczęło tracić na znaczeniu i w końcu opustoszało.

40 Świątynia Jowisza Najlepszego Największego, Świątynia Jowisza Kapitolńskiego ([łac.](#) *Templum Iovis Optimi*

Czytając biografie Konstantyna, pomysł o papieżach rywalizujących o władzę, organizujących Krucjaty⁴¹ i napaścujących tłuszcze ślepych ludzi aby w 'imię Boga' wymordować wszystko naokoło w zamian za 'odpust', który oni sami nie mogą udzielić bo taki typ wybaczenia grzechów nie istnieje!!!

Co za zwiedzenie i potworność. A co powiesz na Inkwizycje?

Jeśli jesteś Protestantem, a twój pastor angażuje się w ekumenie, to zapytaj go na jakiej podstawie to robi? W ślepych i ignoranckim zapale, albo go podkupili za obiad, wywiad lub inne rzeczy!!!

Pamiętaj, że Jezus nie przyjdzie aby ZBAWIC Nierządnicę Babilon ale zniszczyć! Nie

Maximi) - centralna, największa w [Italii świątynia Jowisza](#), znajdująca się w [starożytności](#) na [wzgórzu kapitolńskim](#) w [Rzymie](#), a ściślej na jego północnym wierzchołku zwanym *Capitolium*. Budowę rozpoczął król [Tarkwiniusz Stary](#), kontynuował jego następcą [Serwiusz Tulliusz](#), a ukończył [Tarkwiniusz Pyszny](#). Konsekrowana została [13 września 509 p.n.e.](#), już po ustanowieniu republiki, przez [konsula](#) Marka Horacjusza Pulwillusa. Na budowę świątyni wydatkowano [40 talentów](#) srebra (około tony). Wybudowana w [porządku tokańskim](#) na [podium](#) o wysokości 5,0 m. Wymiary w planie 55,0 x 65,0 m. Otoczona [kolumnadą](#) z 6 kolumn z trzech stron, od frontu kolumny stały w trzech rzędach tworząc przedsionek. [Cella](#) została podzielona na trzy części. Budowla ta była wykonana w całości z drewna, zdobiona [terakotą](#). Świątynia oprócz funkcji sakralnej spełniała też rolę swego rodzaju muzeum, ze stałą ekspozycją co świetniejszych darów wotywnych, miała także podziemne magazyny i archiwa. Co roku, w rocznicę poświęcenia świątyni, w jedną z jej kolumn wbijano gwóźdź. Gwoździe te policzył rzymski [edyl](#) roku [304 p.n.e.](#) [Gnejusz Flawiusz](#) i ustalił tym samym, kiedy świątynia została konsekrowana. Świątynia uległa zniszczeniu w wyniku [pożaru](#), jaki z nieustalonych przyczyn wybuchł [5 lipca 83 p.n.e.](#). Odbudowana w dawnym kształcie i ponownie konsekrowana w roku [69 p.n.e.](#) przez [konsula Kwintusa Lutacjusza Katulusa](#). Następnym pożar w roku [26 p.n.e.](#) powstał od uderzenia [pioruna](#) i powoduje niewielkie szkody, które naprawia [Oktawian August](#). W roku [69 n.e.](#) na skutek walk w mieście wybuchła na Kapitolu pożar, który całkowicie niszczy świątynię po raz kolejny. I po raz kolejny świątynia zostaje odbudowana niemalże w tym samym kształcie i z tego samego materiału ([drewno](#)). Zmiany wyglądu świątyni dotyczą jej wysokości, którą zwiększono, ulepszając przysadziste proporcje ustalone w czasach królewskich. Konsekracji świątyni dokonuje [Wespazjan](#) jako urzędujący [konsul](#) w roku [75 n.e.](#) W roku [80 n.e.](#) budowlę [Wespazjana](#) trawi całkowicie następny pożar powstały znów od uderzenia pioruna. Pożary, zwłaszcza z lat [82 p.n.e.](#), [69 n.e.](#) i [80 n.e.](#), spowodowały poważne straty dla rzymskiej sztuki i nauki z powodu zniszczenia przechowywanych w świątyni zabytków i dokumentów. Świątynia zostaje odbudowana po raz ostatni i konsekrowana w roku [82 n.e.](#) przez cesarza [Domicjana](#) jako urzędującego [konsula](#). Tym razem do budowy użyto białego [marmuru](#) (co skutecznie już zapobiegło pożarom). Wydano na nią 12000 talentów [złota](#) (ok. 312 ton, co stanowi równowartość kilkunastu miliardów obecnych [złotych](#)). Była największą i najwspanialszą świątynią [Rzymu](#).

41 **Krucjaty** (*łac. crux*, krzyż) - określenie [religijnie motywowanych](#) wypraw zbrojnych w [średniowieczu](#), podejmowanych przez państwa i [rycerstwo](#) głównie [katolickiej Europy](#). Wojny te były prowadzone przeciw różnym wrogom [zachodniego chrześcijaństwa](#), szczególnie przeciw [muzułmanom](#), ale także przeciw [poganom](#), [chrześcijańskim heretykom](#), a czasami nawet przeciw samym katolikom. Choć powody tych wojen były w dużym stopniu [religijne](#), to mieszały się one również z czynnikami [politycznymi](#) i [ekonomicznymi](#). Krucjaty ogłaszane były głównie przez [papieży](#), jednak czasami również przez innych [władców](#), wspieranych przez papiestwo.

Lista krucjat [[edytuj](#)]

Przeciw muzułmanom [[edytuj](#)]

- [Rekonkwista](#) – wojny prowadzone od [VIII](#) do [XV](#) wieku na [Półwyspie Iberyjskim](#) przeciw istniejącym tam państwom [islamskim](#).
- [Wyprawy krzyżowe](#) – szereg przynajmniej siedmiu wypraw prowadzonych przeciw muzułmanom w [XI](#), [XII](#) i [XIII](#) wieku w celu odzyskania [Ziemi Świętej](#), a zwłaszcza [Jerozolimy](#). Wyjątek stanowiła [IV krucjata](#), ostatecznie skierowana przeciw [prawosławnemu Konstantynopolowi](#).
- [Krucjata aleksandryjska](#) – wyprawa morska przeciw muzułmańskiej [Aleksandrii](#) w [XIV](#) wieku.
- [Krucjata antytatarska](#) – nieudana wyprawa przeprowadzona pod koniec XIV wieku przeciw świeżo nawróconej na islam [Złotej Ordzie](#).
- [Krucjaty antytureckie](#) – trzy wyprawy ogłoszone przez papieży do walki z postępującym w Europie [Imperium Osmańskim](#), m.in. [wyprawa pod Warnę](#) w [1444](#) roku.

pacyfistyczne? A nie słyszałeś, że Bóg też jest Bogiem Sprawiedliwym? Tego ci pastor zapomniał nadmienić?

Papieże nie pochodzą od Piotra, bo on brzydziłby się tym co oni robili i tym co wierzą! Papieże to sukcesorzy Cezarów Imperium Rzymskiego, żadni władzy, pozycji, pieniędzy i pełni bałwochwalstwa.

Do czasów Konstantyna nikt z Chrześcijan nie walczył zbrojnie a Ewangelia wzrastała wśród prześladowań. Konstantyn to pierwszy ekumenik, który zespolił bożki Rzymu z nazwami Biblijnymi, lecz nie Biblijna Ewangelia!

Do czasów Konstantyna do dziś r możesz zauważyć narastanie herezji Rzymskiej:

Niektóre doktryny Kościoła rzymsko-katolickiego(z traktatu http://www.alberto.pl/download/czy_jestem.rtf)

IV w. Początek kultu obrazów i relikwii; wypaczenie chrztu przez „pokropienie” i włączenie niemowląt

431 r. „Matka Boska” – tytuł nadany Marii na Soborze w Efezie

787. Uprawomocnienie kultu obrazów, relikwii i aniołów – Sobór w Nicei

988. „Zaduszki” wprowadzone przez opata z Cluny Odilo

1079. „Celibat” – Synod w Rzymie

1090. „Różaniec” wynaleziony przez Piotra Hernita; wg innej wersji przez Piotra Pustelnika

1170. „Kanonizacja zmarłych” – papież [dalej ozn. p.] Aleksander III

1215. IV Sobór Laterański ustanowił : cichą spowiedź „na ucho” (obowiązkowo raz w roku); transsubstancjację” (przeistoczenie) opłatka w „eucharystii” i „adorację hostii” wyrażaną przez klękanie i kłanianie się opłatkowi; „Świętą Inkwizycję” jako narzędzia do zwalczania heretyków

1229. Zakaz czytania Biblii przez laików – Synod w Tuluzie

Przeciw poganom [edytuj]

- [Krucjaty północne \(bałtyckie\)](#) – wspólna nazwa dla szeregu zbrojnych wypraw nadbałtyckich, prowadzonych głównie przez [Niemców](#) i [kraje skandynawskie](#) od [XII](#) do [XIV wieku](#) przeciw pogańskim ludom mieszkającym na południowym i wschodnim wybrzeżu [Morza Bałtyckiego](#). Można do nich zaliczyć krucjaty:
 - [połabskie](#) – przeciw [Słowianom połabskim](#) (m.in. [Wioletom](#)),
 - [pruskie](#) – przeciw bałtyckim [Prusom](#),
 - [liwońskie](#) – przeciw takim ludom, jak [Liwowie](#), [Łatgalowie](#) lub [Kurowie](#) (na terenie późniejszych [Inflantów](#)),
 - [szwedzkie](#) – przeciw pogańskim [Finom](#) i ewentualnie prawosławnym [Nowogrodzianom](#),
 - [litewskie](#) – przeciw [Litwinom](#) i [Żmudzinom](#) (nieudane).

Przeciw innym chrześcijanom [edytuj]

- [Krucjaty albigeńskie](#) – na początku [XIII wieku](#) na terenie [Langwedocji](#) w południowej [Francji](#), skierowane głównie przeciwko [Katarom](#), lecz także przeciw waldensom i innym grupom potępionym przez Kościół rzymski.
- [Wojny husyckie](#) – zbrojne działania prowadzone głównie przez [Zygmunta Luksemburskiego](#) przeciwko powstaniu czeskich [husytów](#) w pierwszej połowie [XV wieku](#).
- [Krucjata przeciwko waldensom](#) – w drugiej połowie XV wieku w [Alpach Zachodnich](#) na pograniczu [Francji](#) i [Sabaudii](#), skierowana przeciwko [waldensom](#).

1254. — data rozpoczęcia „stosowania tortur” w celu wymuszenia zeznań – nakaz p. Innocentego IV
1312. „Boże Ciało” ustanowione jako święto – p. Urban IV
1325. „Tiara” – potrójna korona papieska symbolizująca potrójną władzę papieża jako arcykapłana, króla i proroka – p. Jan XXII
1414. Zakazanie osobom świeckim spożywania komunii pod dwiema postaciami (chleba i wina) – Sobór w Konstancji
1443. „Czyściec” – Sobór Florencki
1515. Zatwierdzenie odpustów i modlitw za zmarłych – p. Leon X
1531. Zakon Jezuitów założony przez Ignacego Loyolę w celu zwalczania reformacji w krajach, gdzie Rzym stracił swe wpływy
- XVI w. Formuła „Zdrowaś Mario”(druga połowa – „Święta Mario” ...) ukończona została około 50 lat później i zatwierdził p. Sykstus V
1542. „Trybunał Inkwizycyjny” oficjalnie powołany – p. Paweł III (bulla „Licet ab initio”)
1546. „Tradycja” uznana za autorytet równy Biblii – Sobór Trydencki
1657. Maria „Królową Polski” – uroczyste oddanie narodu pod jej zwierzchnictwo przez króla polskiego Jana Kazimierza
1854. „Niepokalanie Poczęta” – święto ustanowione przez p. Piusa IX
i ogłoszenie przezeń, że jedynym zbawiającym Kościołem jest Kościół rzymsko-katolicki
1870. Papież stał się nieomylny – p. Pius IX / I Sobór Watykański
1950. „Wniebowzięcie Marii” wymyślone przez p. Piusa XII
1964. Maria – „Matką Kościoła” i „Pośredniczka łask” – p. Paweł VI / II Sobór Watykański
2000. *Dominus Iesus* – deklaracja, w której główną myślą było to, że: „Tylko w Kościele (rzymskokatolickim) można znaleźć wszystkie środki potrzebne do zbawienia” – kardynał Joseph Ratzinger – prefekt watykańskiej Kongregacji Nauki i Wiary (dawniej Inkwizycja)

1300 lat zła, herezji i ciemnoty! Z choinkami, drewnem, płaceniem za zbawienie, pogaństwem pod płachtą nazw Biblii, chrztem niemowląt, relikwiami i narastającym zwiedzeniem!

Chwała Bogu za Reformacje! Dziś jednak niektórzy pracują dniem i nocą aby zatrzeć jej wpływ, zmienić historie, a nawet inkorporować ją do katolicyzmu jako jej cześć!!! Subtelne ramie Lucyfera, białe rękawiczki na rekach splamionych krwią, próbuje przekonać dziś świat i Protestantów że katolicyzm się zmienił.



Dziś katolicyzm głosi te same doktryny co na początku jego formacji!!!

| Piotr⁴² | Konstantyn |
|--|---|
| Pokorny sługa Chrystusa, zbawiony z łaski i narodzony na nowo z Ducha, mówiący językami. | Nosił dumnie tytuł Pontifex Maximus ⁴³ , tytuł pogańskiego kapłana, kontynuatora Babilońskiego Nimroda |
| Głosił ewangelie w Izraelu jako Aspostol do żydów i wbrew urojeniom Rzymu, nigdy tam nie był! | Dochodzi zbrojnie do władzy, wprowadza liturgiczno-balwochwalczy kult zwany jako Rzymski-Katolicyzm. |
| Prześladowany za wiarę w Jezusa i głoszenie Biblii, nie ekumenii. | Wyniesiony jak Chrystus, rządzący jak władca. |
| Biblijny chrześcijanin | Pseudo-chrześcijanin. |
| Prowadził walkę duchową, w modlitwie nie zbrojnie. Zapamiętał naukę kiedy to chciał, w obronie Jezusa wyciąć Judasza i spółkę. | Miecz, rozboje, pacyfikacje, procesje, defilady na swoją cześć. |
| Pochowany w Jerozolimie, nie Rzymie, co jest tylko potwierdzeniem Biblii, że Piotr nie był papieżem, ani biskupem. | Pochowany w Mauzoleum Konstantyna, czczony jak 'święty'. To kult zmarłych, którego Biblia zakazuje. Często 'świętymi' katolicyzmu są 'skatolicyzowane demony' jak sw. Vitus czyli Światowid. To błazenada w biały dzień a ludzi |

42 „Cała nauka Rzymskiego Kościoła opiera się na tym, że w Watykanie leży Piotr. Jednakże niedawno znaleziono grób Piotra w Jerozolimie co Kościół przemilcza bojąc się obalenia ich błędów, typu, że "na Piotrze będzie zbudowany Kościół".

NIEDAWNE ODKRYCIE GROBU PIOTRA W JEROZOLIMIE. F. Paweł Petersen. Wydane za jego zezwoleniem..... Ten starożytny chrześcijański cmentarz pokazuje, że Piotr zmarł i był pogrzebany w Jerozolimie, co jest całkiem zrozumiałe, ponieważ ani historia, ani Biblia nie mówią o pobycie Piotra w Rzymie. W celu jaśniejszego przedstawienia tej sprawy, Biblia mówi nam, że Piotr był Apostołem dla Żydów, a Paweł nazwany był Apostołem dla pogan, przy czym zarówno historia jak i Biblia mówią o pobycie tego ostatniego w Rzymie. Nic dziwnego, że biskup rzymsko-katolicki Strossmayer w swojej wielkiej mowie na soborze w roku 1870 przeciwko nieomyślności papieskiej, rzekł w obecności papieża. Scaliger, jeden z największych uczonych nie zawahał się powiedzieć, że **episkopat i rezydencja Św. Piotra w Rzymie powinny być zaliczone do śmiesznych legend..** „

Całość na: <http://praktycznosc.blogspot.com/2009/06/gdzie-w-koncu-jest-pochowany-sw-piotr.html>

43 **Pontifex Maximus** (*łac. najwyższy kapłan; dosłownie: najwyższy budowniczy mostów*) – najwyższy w hierarchii kapłan w *starożytnym Rzymie*, przełożony kolegium kapłańskiego, tzw. *pontyfików*. Jak podaje *tradycja*, kolegium kapłańskie wraz z jego przewodniczącym miał utworzyć *Numa Pompiliusz*, drugi król Rzymu. Najwyższy kapłan zajmował się sprawami *kultu państwowego*. **Tym samym podlegał mu kalendarz i kolegium westalek**, (dziś zakonnice) Od 12 roku *p.n.e.* do 379 roku *n.e.* tytuł Pontifex Maximus dzierżył każdy kolejny *cesarz*. Cesarze pełnili swą sakralną funkcję podczas licznych świąt. Tytuł ten wskazywał także na opiekuńczą funkcję cesarza w stosunku do wszystkich religii w cesarstwie. Cesarz mógł więc ustanawiać kapłanów i kalendarz świąt wszystkich religii cesarstwa. Jako pierwszy tytułu przestał używać *Gracjan* w 379 roku. Nie oznacza to jednak, iż od tego czasu cesarze zrezygnowali z interwencji w sprawy kościelne. Od *VI w.* za sprawą *Grzegorza Wielkiego* "Pontifex Maximus" wszedł do oficjalnej tytulatury *papieży*. Grzegorz chciał w ten sposób podkreślić nadrzędne stanowisko biskupów Rzymu (co jest bzdura i kłamstwem)

| |
|--------------|
| to kupili!!! |
|--------------|

Kolejnym po okryciu grobu historycznym dowodem na to że pop to fikcja, oparta na zmyślonych historiach jest Donacja Konstantyna. Kliknij do Wikipedii a zobaczysz następujące info:

„**Donacja Konstantyna** (*łac.* *Constitutum Constantini* lub *Donatio Constantini*) – **sfalszowany dokument**, na mocy którego **cesarz rzymski Konstantyn Wielki** nadaje **Kościółowi** liczne dobra i przywileje. Najstarsza z zachowanych do dzisiaj wersji dokumentu pochodzi z **IX wieku** i przechowywana jest obecnie w Bibliotece Narodowej w **Paryżu**. Adresowana jest ona do papieża **Sylwestra I**. Dzieli się na dwie części. W pierwszej z nich, zatytułowanej *Confessio*, cesarz opisuje, jak papież nauczał go wiary **chrześcijańskiej**, nawracał **Rzym** oraz jak wyleczył cesarza z **trądu**. W części drugiej – *Donatio* – Konstantyn nadaje Sylwestrowi i jego sukcesorom następujące dobra i przywileje:

- biskup Rzymu, jako następca **świętego Piotra**, uznany zostaje za ważniejszego od biskupów **Antiochii**, **Aleksandrii**, **Konstantynopola**, **Jerozolimy** oraz wszystkich pozostałych biskupów świata,
- wzniesiona przez Konstantyna **Bazylika św. Jana na Lateranie** zostaje uznana najważniejszą świątynią chrześcijańską,
- kościoły św. Piotra i św. Pawła otrzymują liczne bogactwa,
- najważniejsi duchowni Rzymu otrzymują te same przywileje i insygnia, co rzymscy senatorowie,
- papież otrzymuje te same insygnia i odbiera te same honory, co cesarz, wśród nich prawo do noszenia korony cesarskiej, **purpurowego** płaszcza i tuniki; Sylwester miał jednak odmówić noszenia korony, w związku z czym cesarz przyznał mu prawo do noszenia wysokiej białej czapki,
- papież i jego następcy otrzymują **Pałac Laterański**, Rzym z jego prowincjami, dystryktami i miastami Italii oraz wszystkie regiony Zachodu.

Dokument mówi, iż dla siebie cesarz wybuduje na wschodzie nową stolicę, której nada swoje imię, a w samym Rzymie zlikwiduje administrację państwową, gdyż jest niewłaściwym, by świecki władca sprawował władzę tam, gdzie Bóg ustanowił rezydencję głowy religii chrześcijańskiej. Donacja kończy się groźbami pod adresem tych, którzy ośmielą się podważyć postanowienia dokumentu oraz potwierdza, iż donacja jest autentyczna, podpisana osobiście przez cesarza, a jej oryginał złożono w grobie św. Piotra. Dokument powstał pomiędzy **750** a **850** rokiem. **Jest na tyle nieudolnie sfabrykowany, iż od początku, gdy tylko się pojawił**, budził wątpliwości. Zgłaszali je zarówno świeccy, jak i duchowni. Dokument zawiera wiele oczywistych sprzeczności i anachronizmów, np. nosząc datę 315 n.e. wymienia z nazwy Konstantynopol, który powstał dopiero w roku 330. W **1440** roku **Lorenzo Valla**^[1] **udowodnił bezspornie, że "Donacja" jest falsyfikatem**. Niezależnie od niego do podobnych wniosków doszedł inny badacz dokumentu, **Reginald Peacock**, biskup **Chichester (1450-1457)**. Dzieło Valli nie było jednak znane szerszym kręgom, aż opublikował je w Niemczech **Ulrich von Hutten**; w ten sposób poznał je **Marcin Luter**, który odniósł się do fałszerstwa w kwestionującym władzę papieża dziele ***Do szlachty chrześcijańskiego narodu niemieckiego o poprawie stanów chrześcijańskich***”

Jesli jesteś katolikiem albo ekumenikiem, to właśnie masz dowod, nawet jesli nie wierzysz Biblii, ktorej Jezus kazal przestrzegac. Co to znaczy? Jesli nie odwrocisz sie od tego systemu, to wyladujesz w piekle, bo podazales za bajkami, odrzucajac prawde Biblii!!!

Człowieku, obudź się ze snu, a zajaśnieje ci Chrystus.

Papieze od początku uważali się za "boga na ziemi"⁴⁴ kontynuując za Cezarami. Nakazywali aby

44 <http://antichristpopo.blogspot.com/2006/05/pope-claims-to-be-god-on-earth.html>

ludzie całowali im stopy. Jezus obmywał stopy rybakom, byłym poborcom podatkowym itd czyli Apostołom.



Biblijne porównanie Piotra i Skąły:

„A gdy Jezus przyszedł w okolice Cezarei Filipowej, pytał uczniów swoich, mówiąc: **Za kogo ludzie uważają Syna Człowieczego?** (14) A oni rzekli: Jedni za Jana Chrzciciela, inni za Eliasza, jeszcze inni za Jeremiasza albo za jednego z proroków. (15) On im mówi: A wy za kogo mnie uważacie? (16) A odpowiadając Szymon Piotr rzekł: Tyś jest Chrystus, Syn Boga żywego. (17) A Jezus odpowiadając, rzekł mu: Błogosławiony jesteś, Szymonie, synu Jonasza, bo nie ciało i krew objawiły ci to, lecz Ojciec mój, który jest w niebie. (18) A ja ci powiadam, że ty jesteś **Piotr**, i **na tej Opcie** zbuduję Kościół mój, a bramy piekielne nie przemogą go. „

Pytanie dotyczy **Chrystusa** nie Piotra. Jeśli pójdziemy do greki to występują w 18 wersecie dwa różne słowa i ich obrazowe znaczenie:

petros (Piotr)-kamień



petra (Skala)-skała



Co znaczy na tej skale? Na Chrystusie, na objawieniu od Ducha Świętego(ciało i krew nie objawiły ci tego), na skale wyznania Piotra ale na pewno nie na nim!!! Nikt nie pokładał nadziei w Piotrze, i nigdy żaden Apostoł ani uczeń nie mówił, że Piotr ma jakieś szczególne znaczenie w Chrześcijaństwie, powiązane z czyims zbawieniem!!!

Dodatkowe wersety do przemyślenia:

Każdego więc, kto tych słów moich słucha i wypełnia je, można porównać z człowiekiem roztroptym, który dom swój zbudował na **skale**. (25) Spadł deszcz, wezbrały potoki, zerwały się wichry i uderzyły w ten dom. On jednak nie runął, bo na **skale** był utwierdzony. (26) Każdego zaś, kto tych słów moich słucha, a nie wypełnia ich, można porównać z człowiekiem nierozsądnym, który dom swój zbudował na piasku. (27) Spadł deszcz, wezbrały potoki, zerwały się wichry i rzuciły się na ten dom. I runął, a upadek jego był wielki .

„Cóż więc powiemy? To, że poganie nie zabiegając o usprawiedliwienie, osiągnęli usprawiedliwienie, mianowicie usprawiedliwienie z wiary, (31) a Izrael, który zabiegał o Prawo usprawiedliwiające, do celu Prawa nie doszedł. (32) Dlaczego? Ponieważ zabiegał o usprawiedliwienie nie z wiary, lecz - jakby to było możliwe - z uczynków. Potknęli się o kamień obrazy, (33) jak jest napisane: Oto kładę na Syjonie kamień obrazy i skałę zgorszenia, a kto wierzy w niego, nie będzie zawstydzony.” **Rzymian 9:33**. Paweł, bedac w Rzymie nic nie wspomina o Piotrze ale mówi o Chrystusie!

Kim jest ten kamień obrazy i skała zgorszenia jak nie Jezus Chrystus?

„Pili zaś z towarzyszącej im **duchowej skały**, a ta skała - **to był Chrystus**” 1 Kor 10:3

„1) Odrzuciwszy więc wszelkie zło, wszelki podstęp i udawanie, zazdrość i jakiegokolwiek złe mowy, (2) jak niedawno narodzone niemowlęta pragnijcie duchowego, niesfałszowanego mleka, abyście dzięki niemu wzrastali ku zbawieniu - (3) jeżeli tylko zasmakowaliście, że słodki jest Pan. (4) Zbliżając się do **Tego, który jest żywym kamieniem**, odrzuconym wprawdzie przez ludzi, ale u Boga wybranym i drogocennym, (5) wy również, niby żywe kamienie, jesteście budowani jako duchowa świątynia, by stanowić święte kapłaństwo, dla składania duchowych ofiar, przyjemnych Bogu przez Jezusa Chrystusa. (6) To bowiem zawiera się w Piśmie: Oto kładę na Syjonie kamień węgielny, wybrany, drogocenny, a kto wierzy w niego, na pewno nie zostanie zawiedziony. (7) Wam zatem, którzy wierzycie, cześć! Dla tych zaś, co nie wierzą, właśnie ten kamień, który odrzucili budowniczo, stał się głowicą węgla - (8) i kamieniem upadku, i skałą zgorszenia. Ci, nieposłuszni słowu, upadają, do czego zresztą są przeznaczeni. „**1 List Piotra 2**

Historyk katolicki⁴⁵ napisał:

"Słowa te można zinterpretować inaczej, z czego sprawę zdaje sobie niewielu katolików. Możliwe, że będzie to dla nich szokiem, ale Ojcowie Kościoła nie widzieli żadnego związku pomiędzy

45 <http://www.dekalog.pl/eliasz/goscie/dunkel/piotr2.htm>

tekstem na ścianach bazyliki, a urzędem papieskim. Do żadnego z papieży nie stosują słowa 'Tyś jest Piotr'. Tekst analizowali wszyscy: Cyprian, Orygenes, Cyryl, Hilary, Hieronim, Ambroży, Augustyn. Z pewnością nie byli protestantami, a jednak żaden z nich nie nazywa biskupa rzymskiego Skałą... Według Ojców Kościoła, nie Piotr, lecz jego wiara - czy Pan, w którego Piotr wierzył - jest Skałą. Wszystkie sobory kościoła od Nicei w IV w. po Konstancję w XV w. są zgodne, że to Chrystus jest jedynym fundamentem kościoła, czyli, że to On jest Skałą na której Bóg zbudował swój kościół... Wczesny kościół nie widział w Piotrze biskupa Rzymu, i dlatego nie uważał żadnego biskupa rzymskiego za sukcesora Piotra."

„Nie ma też żadnych dowodów na to, że apostoł Piotr był kiedykolwiek biskupem Rzymu. Ireneusz, biskup Lyonu (178-200), który spisał imiona pierwszych dwunastu biskupów Rzymu podaje, że pierwszym był Linus. Także Euzebiusz z Cezarei, historyk wczesnochrześcijańskiego kościoła nie pisze, aby Piotr sprawował funkcję biskupa Rzymu. Katolicki historyk Thomas Bokenkotter napisał:

"Jak doszło do tego, że biskup Rzymu zaczął być traktowany jako następca Piotra w przewodzeniu nad światowym kościołem? Nie ma żadnego wiarygodnego historycznego dowodu na to, żeby biskup Rzymu w ogóle rościł sobie takie prawo, przynajmniej do połowy trzeciego wieku... Wydaje się, że w czasie synodu w Nicei (325 roku n.e.) doktryna o supremacji papieskiej nie była jeszcze znana kościołowi chrześcijańskiemu."

W średniowieczu o wyborze papieża nierzadko decydowała intryga, podstęp, zbrodnia, przekupstwo, świeckie armie, a nawet rzymski motłoch. Sześciu papieży zawdzięczało urząd papieski duetowi nierządnic Teodorze i Marozji, które kierowały polityką Rzymu w X wieku. Teodora była kochanką trzech duchownych, którzy za jej sprawą stali się papieżami -

- Anastazego III (911-13),
- Lando (913-14) oraz Jana X (914-28), zaś jej córka
- Marozja - kochanka papieża
- Sergiusza III (904-11) - wprowadziła na tron papieski
- Leona VI (928),
- Stefana VII (928-31) oraz swego syna z nielegalnego związku z papieżem Sergiuszem III -
- Jana XI (931-5). Papieżem został także i to w wieku 16 lat jej wnuk
- Jan XII (955-64), który uczynił z pałacu laterańskiego harem, a zginął w łóżku jednej z zamężnych kochanek zabity przez jej męża. Papieżami zostało jeszcze dwóch prawnuków Marozji:
- Benedykt VIII (1012_24) oraz
- Jan XIX (1024-32), a także jej siostrzeniec
- Jan XIII (965-72), za zgodą którego doszło do powstania Kościoła polskiego w 966 roku. „

I tak przez tysiąclecia kłamstwo podróżuje, a ślepi katolicy i ekumenicy za nim podążają, związani tradycją, ignorancją, przesadami, strachem przed człowiekiem, ślepotą duchową.

Czy to pokolenie przyjdzie do zbawienia z wiary i czy niebo zapełni się byłymi katolikami czy też połączy się w piekle z ich przodkami?

Pokutujcie i wiercie Ewangelii!!!

Rozdział 8- Pogańskie aspekty świąt Bożego Narodzenia.

Poniżej znajduje się lista pojawiających się powszechnie aspektów 'świąt' wraz z wyjaśnieniem ich genezy.

Przesilenie zimowe-wszystkie chyba pogańskie cywilizacje świętowały **przesilenia**⁴⁶ i równonoc. Diabeł powiązał te rzeczy z magią, wróżbami i po dziś dzień ten czas jest czasem rytuałów, świąt, tradycji, przesądów. Pop ustanowił 'święta' w okolicy przesilenia zimowego tak aby udobruchać pogan. Nadal tym świętom nazwy 'Biblijne' ale obyczaje i czas pozostał ten sam. Pop asymilował pogaństwo podobnie jak jego poprzednik, Cezar. Wyciął święte gaje, a w ich miejsce położył wycięte i ostrugane z tych drzew bałwany, polakierował i wstawił do kapliczki czy świątynki. Ludzie świętują pogaństwo nie wiedząc o tym.

Pasterka-noc z 24/25 była obchodzona na długo zanim pop postanowił jej uzyc 'dla swoich celów'. W tym czasie w Rzymie świętowali tzw Brumalie, pochodzące jeszcze ze starszego greckiego festiwalu Lenaia a demonem, który świętowali był Bachus. Istnieją pewne wspólne cechy, które pop zachabrusił od pogaństwa do swojej spaczony religii:

- *odrodzenie pogańskich demonów słońca*
- *narodzenie nowego roku (Marduk/Tiamat)*
- *nowe początki (widoczne szczególnie w dzisiejszym 'Sylwestrze' i 'Nowym Roku')*

Te rzeczy powiązane z reinkarnacją i kultem natury. Co roku, '**stare słońce**' ma umierać a 'nowe' się rodzić czyli demon słońca. Po raz pierwszy tego typu rzecz wprowadził Nimrod który został zabity przez Szema za okropne zło którego się dopuszczał. Po jego śmierci, został gloryfikowany i to dało pewnie początek tzw kultowi władcy. Szem pociął go na kawałki i rozesał aby inni wyznawcy tego złego kultu się opamiętali. Dzisiaj **Yule log** może symbolizować jego martwe ciało a drzewko, choinka odrodzonego Nimroda w przyrodzie.

Zona Nimroda ogłosiła że odrodził się on w Tamuzie. Ta reinkarnacyjna religia, wynosiła Nimroda jako demona słońca, a Semiramis(Semiramida) jako demona księżycy, powiązane z kultem odradzającej się przyrody. Wraz z pomieszaniem się języków ten kult rozprzestrzenił się po krańce globu.

Tamuz miał umierać co roku i odradzał się w przyrodzie na wiosnę. Stąd widzimy kobiety oplakujące Tamuzę w księdze Ezechiela. Ten czas mógł być symbolizowany przez ciągnięcie kłosa drzewa z lasu, a reinkarnacja Tamuzę, w 'choince'.

Cezar pop wcielił ten diabelski wymysł do tzw Świąt Bożego Narodzenia. W Grudniu, co rok

46 **Przesilenie letnie** — moment maksymalnego wychylenia osi obrotu Ziemi w kierunku Słońca, gdy biegun północny jest bliżej Słońca niż południowy. Zachodzi około 22 czerwca. Dzień przesilenia jest najdłuższym dniem w roku, w którym cień padający w południe jest najkrótszy w roku (dotyczy tylko obszarów półkuli północnej na północ od zwrotnika Raka). Noc jest wówczas najkrótsza.

Przesilenie zimowe - dzień w roku, w którym Słońce góruje w zenicie w najdalej na południe wysuniętej szerokości geograficznej, na której może górować w zenicie - na zwrotniku Koziorożca. Z powodu długości roku słonecznego 365 dni 6 godzin 9 minut 9 sekund i stosowania lat przestępnych przesilenie zimowe przypada na dni 21-22 grudnia (w roku 2005 przesilenie nastąpiło 21 XII o 19:35, w 2006 22 XII o 1:22, w 2007 22 XII o 7:08, a w 2008 21-go XII o 13:04).

Na półkuli północnej jest to najkrótszy dzień w roku, a na półkuli południowej najdłuższy.

Przesilenie zimowe w większości kultur było okazją do świętowania "odradzania się Słońca". W starożytnym Rzymie obchodzono Saturnalia, w Persji narodziny bóstwa Słońca Mitry, wśród ludów germańskich Jul, u Słowian Święto Godowe.

'Chrystus' ma się odradzać! **Chrystus Biblijny** narodził się raz, umarł, zmartwychwstał i teraz siedzi po prawicy Ojca w niebie. To jest niepowtarzalne!



Karachun- starożytnie słowiańskie święto. W noc przesilenia zimowego demon Hors(stare słońce) 'umierał' a na jego cześć Słowianie tańczyli taniec(łańcuchowy?) zwany *horo*. W Rosji i na Ukrainie znany jest jako korowód. Następnego dnia demon Hors ma być reinkarnowany i staje się 'nowym słońcem' tzw Koleda!

Znajome nazwy? Pamiętaj ze Słowianie świętowali demony i przyrodę.

Koleda-(Świątki, Dadźbog)-to kolejne święto Słowian, obchodzone od przesilenia przez 10 dni. Każda rodzina zapalała ogień w kominku i zapraszała bożki domowe(demony) aby przyłączyły się do świętowania. Dzieci przebierały się za tzw. *Koledari*, *odwiedzały* domy i śpiewały życzenia szczęścia!!! Znajome skądś? Przypadek? Kim jest jednak Dadźbog, jak nie starym słowiańskim demonem, którego Włodzimierz Wielki⁴⁷ postawił przed pałacem w 980 r.

Festiwal Sol Invictus- Sol Invictus to był tytuł który pozwalał na czczenie kilku demonów solarnych jak Elah Gabal, Sol, Mitra. Cesarz **Elgabalus**⁴⁸ (218-222) wprowadził ten festiwal aby był celebrowany 25 Grudnia. Pamiętajmy, ze Święta Bożego Narodzenia nigdy nie były

47 http://pl.wikipedia.org/wiki/W%C5%82odzimierz_I_Wielki

48 **Heliogabal** (*Elagabalus, Varius Avitus Bassianus*), po obwołaniu cesarzem **Marek Aureliusz Antoninus** (*Marcus Aurelius Antoninus*, ur. 204 w Emesie, zm. 11 marca 217 w Rzymie) – w latach 218-217 cesarz rzymski z dynastii Sewerów.

celebrowane ani przez Pawła ani Apostołów, i innych nowo-narodzonych chrześcijan aż do 3/4 wieku!

Ziemassvetki-to starożytni łotewski festiwal ku czci **Dievs**⁴⁹, ich demona. Podczas tego festiwalu zapalano świece. Zostawiano miejsce przy stole dla duchów, które miały nadjeżdżać na sankach. Pewne potrawy były jadane- jak chleb, fasola, groch, świnia, ryj świni. 'Kolędnicy' obchodzili domy śpiewając pieśni, jedząc w różnych domach. Czy nie wydaje ci się to dziwne, że poganie nie znający Chrystusa świętowali te same rzeczy co dziś ludzie? Pewnie ukradli pomysł papieżowi? Tylko że w tym czasie jeszcze diabeł popa nie wymyślił!!! Jak to wytłumaczysz?

Rytual Perchty- **wcześni** Germanowie(500-1000 r)uważali nordyckiego demona **Hertha** lub **Bertha** jako demona światła, zaciśca domowego. Piekli oni drożdżowe ciastka w kształcie buta, nazywając te wypieki: kaptami Herthy i napełniali je darami. Domy były przystrojone roślinami wiecznie zielonymi aby przywitać jej nadejście. Każda rodzina i chłopci pańszczyźniani byli zgromadzeni by ucztować, wielki ołtarz z płaskich kamieni został umieszczony i rozpalano ogień z gałązek jodły. Hertha miała zstępować do ognia i prowadzić we wróżeniu przyszłości. Miało to wszystko miejsce w przesilenie zimowe!!!

Zagmuk, Sacaea, Chronia lub Saturnalia-Saturnalia były świętowane ku czci demona Saturna. Zagmuk to wersja z Babilonu(Marduk), Chronia u Greków(ku czci Kronosa), a Rzymianie przejęli te obyczaje pod nazwa Saturnalii.

W ten dzień dzieci nie chodziły do szkoły, wymieniano się prezentami i specjalny rynek był otwierany.

Podczas Zagmuka babilończycy urządzali parady na lądzie i wodzie. Niewolnicy zamieniali się rolami z ich właścicielami. Czas ten charakteryzował się odwróceniem **porządku**.

Wybierano króla-błazna, którego koronowano a na ulicach pojawiali się przebierańcy. Miało to miejsce w przesilenie zimowe lub równonoc wiosenna.

Czemu poganie tysiące lat przed Chrystusem świętowali co dzisiejsi 'Chrześcijanie' dzisiaj? Czy jeszcze ci się oczy nie otworzyły? Czytaj dalej! Jest tego dużo, dużo więcej.

Yule-u skandynawskich i germańskich plemion. Zapalali **yule logs**, bale drewna aby uczcić w ten sposób **Thora**⁵⁰, demona piorunów. Święto miało trwać do czasu gdy to polano się spali-aż do 12 dni! Ta tradycja widoczna jest w 12 dniach świąt. W 960 r król Haakon⁵¹ wpisał do ówczesnego prawa, że Jul miał być świętowany **w noc prowadząca do 25 Grudnia**, aby powiązać go ze'Swietami'. W czasie Reformacji zostało to potępione. Pop, następca Cezarów, kontynuował celebrowanie bożka słońca z dnia 25 Grudnia i tak świętują jego niewolnicy po dziś dzień!

Koleda-Kolyada⁵²-słowiański demon zimy

Wizyty na grobach w Święta-powiązane z kultem przodków, podczas zimowego przesilenia. Podczas festiwalu Korochun, Słowianie palili ogień na cmentarzu, by ogrzać zmarłych, organizowali przyjęcia(typu Wigilia). Palili również kłody drewna **na** rozdrożach.

(„Albowiem król babiloński stanął na rozdrożu, na początku obydwu dróg, aby się pytać wyroczeni;

49 <http://pl.wikipedia.org/wiki/Dievs>

50 <http://pl.wikipedia.org/wiki/Thor>

51 http://pl.wikipedia.org/wiki/Haakon_Dobry

52 <http://en.wikipedia.org/wiki/Kolyada>

potrzęsa strzałami, zapytuje posążki bóstw i przypatruje się wątrobie."Ez 21:26)

„Albowiem stanie król Babiloński na rozdrożu, na początku dwóch dróg, pytając się wieszczby; będzie polerował strzały, będzie się radził bałwanów, będzie patrzył na wątrobę."

"Król babiloński już bowiem stanął tam, gdzie się dwie drogi rozchodzą, u ich początku, i pyta wyroczni, którą winien pójść drogą. Już potrzęsa strzałami, pyta o radę posążki bogów i przypatruje się wątrobie."

Skarpeta Świąteczna- pochodzi z pogańskich tradycji czczenia demonów i są jej różne wersje(np Perchta)

Czemu choinka jest rozbierana dokładnie na 6 Stycznia? Ponieważ yule log ku czci Thora, palił się właśnie 12 dni. Policzb ile dni mija od 'Świąt' do 6 stycznia i to da ci odpowiedź! We Włoszech pala kukle na stosie, co ma symbolizować odejście starego roku, początek nowego(jak Marzanna?)

Kozioł yule⁵³- starożytny zwyczaj skandynawów. Kozioł był zarzynany podczas germańskiego festiwalu Yule. Dziś robią podobiznę wg tego zwyczaju i małe koziołki umieszczają jako dekoracje.



Choinka-pochodzi ze starożytnego kultu czczenia drzew. Wg Encyklopedii jest symbolem fallicznym. Zwyczaj dekorowania drzew w formie ofiar jest bardzo stary. Dodatkowo poganie przynosili drzewo do domu, by mieszkające w nim demony mogły się ogrzać. Taka 'mentalność' właśnie mieli. Jeśli ktoś się z tego śmieje, to niech lepiej zerknie na strych, co tam zielonego stoi? Prekursorem choinki bądź jej wersja może być **podłazniczka⁵⁴**

„Doszczętnie zniszczycie wszystkie miejsca na wysokich górach, na pagórkach i pod każdym zielonym drzewem, gdzie służyły swoim bogom narody, którymi zawładniecie. (3) Zburzycie ich ołtarze, potłuczycie ich pomniki, popalicie ich święte drzewa, porąbicie ich podobizny rzeźbione i zetrzecie ich imię z tego miejsca. (4) Dla Pana, waszego Boga, nic takiego nie uczynicie."

Ks. Powt. Prawa 12

Encyklopedia Britannica 14 edycja(1973 r) pisze:

"Meski organ reprodukcji miał ogromne znaczenie w **Religiach Misteriów**, reprezentując

53 http://en.wikipedia.org/wiki/Yule_goat

54 <http://pl.wikipedia.org/wiki/Pod%C5%82a%C5%BAniczka>

moc i plodność. Drzewo było popularnym symbolem fallicznym powiązane z demonem słońca. Ornamenty w kształcie kuli, reprezentujące lono, były wieszane dookoła..... Dzisiaj rodziny zbierają się razem w oczekiwaniu i radości, kiedy obelisk jest ustawiony w honorowej pozycji. Kiedy dowiadujesz się, że to reprezentujące jedność seksualną między babilońską matką-boginią i jej bożkiem słońca, mężem/synem, staje się to odrazającym obiektem"

Dzień św. Lucji-(13 Grudzień)-w folklorze Szwecji wierzą, że jeśli w ten dzień zwany Lucia lub Noc Lussi(przed tym jak pop zrobił z demona świętego), dzieci nie wywiążą się z ich zadań, to 'żeński' demon zwany **Lussi** lub **Lucia die Dunkle**⁵⁵ przyjdzie je ukarać.

Hogmanay-szkocki odpowiednik 'Sylwestra'. Jednym ze zwyczajów jest praktyka first-footing- czyli pierwsza osoba, która przekroczy próg domu o północy. Zwykle przynosi jakiś dar, co ma zapewnić 'szczęście' dla gospodarza. O północy śpiewają pieśń '**Auld Lang Syne**⁵⁶' gdy zegar wybija północ.

Pomocnik Świętego Mikołaja-Występuje w różnych wersjach w Europie. Każdy z nich reprezentuje diabła w różnej formie. Z tych pogańskich tradycji pojawiły się takie 'osoby' jak Śnieżynka i elfy Mikołaja. Od Krampusa dzieci mają dostawać pozłocane różgi, jeśli się źle zachowywały, czyli katolicki diabeł. Diabeł ma chodzić z Mikołajem.

Wersje diabła(czy może pomocnika świętego mikołaja):

- Czarny Piotruś
- Pertha, La Befana(Włochy), Knecht Ruprecht(ruprecht znaczy diabeł)



- Bertha(Freyr)lub Śnieżynka
- Krampus-zwany w Czechach czart
- Belsnickel

Takiego diabła z wychodzącym językiem, możesz kupić w 'święta' katolickie na straganach przycementarnych. Pop robi pieniądze na pogańskich tradycjach. Zapomniał ci o tym powiedzieć, bo dodał 'św' do nazwy diabła i teraz się do niego modlisz!

55 http://en.wikipedia.org/wiki/Winter_solstice

56 http://en.wikipedia.org/wiki/Auld_Lang_Syne
<http://www.zhp9mdh.republika.pl/spiewob.htm#2>

Wg wpisu z encyklopedii harcerze śpiewają "Braterski krag" jest w tej samej melodii. Co ciekawe, że harcerze mają związek z Masonami.



Tak od małego pop uwiązał katolików do swojej zmyślonej religii. Diabeł tak nie wygląda.

Mikołaj-Jego geneza nie zaczęła się wraz z nastaniem katolicyzmu, ale od dawna ten demon przychodził do pogan aby im coś dać.

Dzisiejsza wersja mikołaja to zlepek pogańskich tradycji jak:

- wielki łów(podroż saniami)
- Thor wchodzący przez kominek/ Odyn.
- Renifery- **Cerunnos**⁵⁷, **Hern**⁵⁸/**Pan**, rogaty bożek, **Sylvanus**⁵⁹/**Faunus**, albo **Sleipnir**⁶⁰, 8 nogi koń demoniczny.

Popularne nazwy dziś to :

- Gwiazdor, Aniołek, Dzieciątko, Gwiazdka, Dziadek Mróz, Yule Man, Babuszka, Kolyada, Stary Człowiek Zimy

Prekursorem dziadka Mroza były trzy demony

- pozvird(wiatru, pogody)
- zimnik(zimy)
- korochn(mrozu)

Czemu na czubek drzewa zakłada się gwiazdę lub szpic? Poganie umieszczali na drzewie swoje ofiary lub dary dla demonów. Zwyczaj zakładania gwiazdy może pochodzić od zwyczaju zwanego *Wren's Day* czyli Dzień Strzyżyka obchodzonego na 2-gi dzień 'Świat' na Wyspie Man, Irlandii, Walii i Nowofunlandii. Wg tradycji ludzie polują na sztuczna wrone i umieszczają ją na czubku

57 <http://pl.wikipedia.org/wiki/Cerunnos>

58 <http://pl.wikipedia.org/wiki/Hern>

59 <http://pl.wikipedia.org/wiki/Silvanus>

60 <http://pl.wikipedia.org/wiki/Sleipnir>

udekorowanego drzewka. Tradycja ta ma swoje początki u Druidów.

Podlazniczka-



Pierogi w Wigilie- powiązane z kultem solarnym, ciasto obrzędowe.

Kutia- związana z Dziadami, stypa i ulubione jedzenie demona Ziuzi

Dekorowanie wieńcami- od Greków i Rzymian.

Choinka pod domem, na placu-typowym dla pogan jest umieszczanie obelisku przed świątynią.



Warszawa



Egipt



Watykan

Wigilijna wieczerza- wzięta ze styp słowiańskich, Święta Godowego. Pasterze w dzień narodzenia Jezusa (2000 lat temu i nie w Grudniu) nic nie jedli gdy poszli zobaczyć Mesjasza.

Życzenia wigilijne i noworoczne- Saturnalia i inne festiwale. Związane z przesadami.

Jemiola(mistletoe)- płodność, święta dla Druidów.

Bluszcz(ivy)-

Dab(oak)- święte drzewo Druidów, Thor.

Wiąz(elm)- święty dla Germanów

Topola(poplar)- fałszywy mit o stworzeniu(ze jakoby człowiek był zrobiony z drzewa)-u Germanów.

Kominek- związany z domowym ogniskiem a także demonami jak Hestia, Westa, a w Polsce- Matka Gabia. Czemu skarpeta wisi u kominka? No właśnie po to. Ku czci tych bytów demonicznych.



Czemu na katolickich obrazach, ikonach, u mikołaja czy ' Jezusa' pojawia się aureola?

Bo jak i każda inna tradycja w katolicyzmie sięga do pogańskich zwyczajów, gdzie król był czczony jak bożek, poganie podążają za zwiedzeniem z Edenu.

Aureola wygląda jak słońce, symbolizuje demony słońca- czyli Lucyfera, u greków zwanego Heliosem. Czemu obrazy i figury katolicyzmu mają właśnie aureole? Bo to nie Biblijny Jezus ale Lucyfer, którego katolicy czczą na modle Babilonu, Grecji, Rzymu!

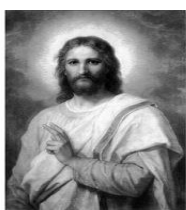

Tamuz



Astarte



Leon IV



Leon IX



Leon I



Grzegorz I



Teresa z Avila



Franciszek z Asyżu, **stygmatyk**

To wszystko jest demoniczne!!! Nie daj się nabrać. Te aureole symbolizują demona fałszywego oświecenia- Lucyfera, anioła światłości. Jego służą, papieże, zakonnice i zakonnicy działają pod jego wpływem. A wszystko to w pobożnych minach i pozach.

12 Potraw wigilijnych- Pochodzą ze Święta Godowego Słowian, potrawy symboliczne dla stypy, tradycje związane z przesadami i obyczajami słowiańskimi np. talerz na stole dla zmarłego przodka **Pewnie symbolizuje 12 miesięcy, wróżba stawiana na cały rok by nie zabrakło jedzenia.**

Christmas Cracker- pochodzi z przesądu łamania mostka (wishbone) zwanego inaczej merrythought. Wygląda jak poniżej, duży cukierek który po pociągnięciu za końce 'wybuch'. Zwykle osoby trzymające za końce myślą o życzeniu.



Pudding świąteczny-związany z całą gamą przesądów podczas jego pieczenia, mieszania itd.



Elfy⁶¹ - demony obdarzone magicznymi mocami w mitologii germańskiej. Po staroniemiecku koszmara był zwany **elfi sen**, **krzyż elfa** to pentagram. Odpowiednikami elfów w innych mitologiach są: inkub, sukub, mara.

Dekoracje świąteczne-

Compton's Interactive Encyclopedia(1997)

„ Czczenie drzew było powszechna cecha religii pogan wśród Niemców i Skandynawów...Dekorowali domy i stodoły roślinami wiecznie zielonymi aby odstraszyć demony”

A gdy nastał katolicyzm, poganie się 'nawrócili' do innego rodzaju pogaństwa i pop im dal to samo tylko z napisem: katolicyzm. To tak jak alkoholik się nawraca do katolicyzmu i teraz pije wódeczkę skropioną kropidłem razem z księdzem. Czyli jedno i to samo.

61 <http://en.wikipedia.org/wiki/Elves>
<http://pl.wikipedia.org/wiki/Inkub>
<http://pl.wikipedia.org/wiki/Sukub>
<http://pl.wikipedia.org/wiki/Zmora>



Gwiazda choinkowa- pięcioramienna gwiazda podobnie jak pentagram.⁶²



wyglądanie pierwszej gwiazdki-to przesada, kult astralny, zaczynanie stypy wraz z pojawieniem się gwiazdy na niebie. Gwiazda, którą widzieli magos czyli mędrcy była ponadnaturalna i musiały być inne gwiazdy na niebie.

Konkluzja: Co stało się ze starymi demonami pogan? Czy uciekły gdy pop-Cezar zmusił ludzi do klękania przed jego wersją pogaństwa? Skądże! Te demony dalej są czczone, tylko w bardziej wyrafinowany sposób, pod egidą katolicyzmu!

Pop zrobił myk- poszachrował, pozłocił drewno święte z pogańskich świątyń, pozmieniał nazwy,



pododawał demonom 'św.', zebrał głupców i ludzie to kupili.

Tylko pamiętajcie, 'wierni'(zwiedzeniu), nie pijcie w święta, dajcie na kościół bo biada!

⁶² Pentagram był symbolem znanym już w czasach neolitu. Pentagram był znany jako Gwiazda Isztar, a później jako Gwiazda Izdy. Mistycy pitagorejcy widzieli w nim symbol doskonałości, kojarzyli go z życiem i zdrowiem. W starożytności przekonanie o właściwościach ochronnych pentagramu było tak silne, że Babilończycy często rysowali go na pojemnikach z żywnością, co miało zapobiegać jej gniciu.

Rozdział 9- Nowy Rok I Sylwester

31 Grudnia I 1 Stycznia jest okresem świętowania dookoła świata. Popularne nazwy tych dni to 'Sylwester' albo Noc Starego Roku(31) i Nowy Rok.

W księdze Rodzaju czytamy, że „Bóg stworzył światła na firmamencie nieba aby podzielić dzień od nocy oraz dla znaków, por, dni, i lat”(1:4)

Innymi słowy chodzi o kalendarz i pory roku. Co ciekawe, że starożytnie kalendarze nie zaczynały się od Stycznia! Kiedy Bóg wyprowadził Izraelitów z Egiptu ustanowił Abib jako ich pierwszy miesiąc(Wyjścia 34:18). Miesiąc ten odpowiada dzisiejszemu marcowi/ kwietniowi.

Np. dzisiejsza data w kalendarzu hebrajskim wygląda tak:

Sob, 4 Grudzień 2010 = **27th of Kislev, 5771**

<http://www.hebcal.com/converter/>

Skąd wziął się kalendarz Gregoriański? Cóż, jak zwykle pop namieszał. Czy wiesz, że kalendarz ten nie wszedł do obiegu w niektórych państwach⁶³ aż do 18 wieku?Z początku rozprzestrzenił się w krajach bałwochwalczych- czyli katolickich. Kalendarz ten wzorowany jest na rzymskim a rzymski z kolei na greckim! I znowu mamy do czynienia z pogaństwem.

W języku polskim nie czuć tak bałwanami, ale w innych są one jasno pokazane!

Okres świąt i nowego roku wypełniony jest tradycjami, które są zlepkiem pogańskich starożytnych MITOW. Paganie mają religie ustaloną wg rytmu natury, wierzą w reinkarnacje, i te rzeczy są przedstawione w świątach i nowym roku.

Czemu żegnać coś co jest martwe i i tak wróci? Pory roku są co rok, przesilenia i równonoc również, ale diabeł przekonał pogan, że muszą coś zrobić aby np. na nowo świeciło słońce.

Aztekowie ofiarowywali 20 000 ludzi, aby przebłagać by słońce wróciło! Tak diabeł uwiódł tych biednych ludzi! Mit o umierającym słońcu(starym) i nowym, które się 'rodzi'(co roku) oparty jest na babilońskim pojedynku Marduka i Tiamat. I to się rozprzestrzeniło na cały świat.

Pogańskie religie oparte są na ezoteryce, reinkarnacji, prześlaniu demonów, przesadach świątecznych i noworocznych itp. Co daje ci jeśli będziesz dobrze się zachowywał w Wigilie? To przesada i poleganie na zabobonach! Bóg mówi że jeśli się nawrócisz i odstąpisz od tego a będziesz żył jak Bogu się podoba, to pobłogosławi każdy rok i dzień w roku!

Paganie biorą żytko i wróża, odliczają do północy, w Hiszpanii na 'szczęście' jedzą 12 winogron. To wszystko to poleganie na stworzeniu i demonach aby się komuś powodziło. Bóg nazywa to bezbożnością i podciąga te rzeczy pod czary. To otwiera też ludzi na demony, a odciąga ich od Stwórcy i Jego błogosławieństwa.

Czemu 31 Grudzień nazywa się Sylwestrem⁶⁴? Bo tak się nazywał Pop od którego się to święto wzięło! Protestanci nie powinni mieć z tym nic wspólnego.'Sylwester' to pożegnanie starego roku

63 http://pl.wikipedia.org/wiki/Daty_nowego_i_starego_porz%C4%85dku

64 Sama tradycja obchodzenia Sylwestra wzięła się od imienia popa Sylwestra II, którego pontyfikat przypadł na 999 rok naszej ery. Wtedy to ludzie przeżywali kryzys w związku z przekonaniem o nadchodzącym końcu świata. Kiedy on jednak nie nastąpił rozpoczęło się huczne świętowanie, którego tradycja zachowała się po dziś dzień.

<http://www.sylwestertorun.pl/>

czyli **Hors**⁶⁵ a powitanie nowego zwanego **Koleda**. Przez świętowanie w te dni i tych tradycji oddajesz cześć tym demonom.

Styczeń⁶⁶ to January po angielsku a nazwa pochodzi od rzymskiego demona **Janusa**⁶⁷! To demon początków i jeśli wróżysz i czynisz przesady i zabobony to zwracasz się do niego aby ci 'błogosławił' To z kolei przynosi przekleństwo od Boga.

Ludzie żyjący bez Boga żyją w strachu, że jeśli tych rzeczy nie zrobią, to coś złego może ich spotkać! Podobnie postępowali w swoich czynach i myśleniu Izraelici, gdy upadli w bałwany:

„(16) Nie posłuchamy polecenia, jakie nam przekazałeś w imię Pana. (17) Raczej wprowadzimy w czyn wszystko, co postanowiliśmy sobie: składać ofiary kadzielne **królowej nieba**⁶⁸, składać na jej cześć ofiary płynne, podobnie jak to czyniliśmy my, nasi przodkowie, nasi królowie oraz nasi przywódcy w miastach judzkich i na ulicach Jerozolimy. **Wtedy mieliśmy pod dostatkiem chleba, powodziło się nam dobrze i nie spotkało nas nic złego.** (18) Od czasu, gdy zaprzestaliśmy składać królowej nieba ofiary kadzielne i płynne, cierpimy niedostatek wszystkiego i giniemy od miecza lub głodu. (19) A kobiety powiedziały: Ilekroć składamy królowej nieba ofiary kadzielne i płynne, czyż nie za wiedzą naszych mężów przygotowujemy dla niej ciastka z jej wizerunkiem albo wylewamy płynne ofiary? (20) Jeremiasz zaś rzekł do całego ludu, do mężczyzn, do kobiet i do wszystkich ludzi, którzy dali mu tę odpowiedź: (21) Czy Pan nie pamięta już i nie zachowuje w swym sercu ofiar, jakie składaliście w miastach judzkich i na ulicach Jerozolimy wy, wasi przodkowie, królowie, przywódcy i prosty lud? (22) Pan nie mógł już znieść niegodziwości waszych postępków ani ohydnych czynów, jakie popełnialiście. Dlatego kraj wasz został obrócony w ruinę, w pustkowie, stał się przedmiotem klątwy, bez mieszkańców - jak to trwa do dziś. (23) Za to, że składaliście ofiary kadzielne i grzeszyliście przeciw Panu, że nie słuchaliście głosu Pana i nie postępowaliście zgodnie z Jego Prawem, Jego przykazaniami i Jego rozporządzeniami, przyszło na was takie nieszczęście, jakie trwa dzisiaj. „**Ks. Jeremiasza 44**

Polegali na niej, odnośnie **chleba, zdrowia, dobrobytu i ochrony!**

Kiedy porzucali te przesady, nagle coś działo się pośród nich! Demony tradycji atakowały ich w te kwestii. Dlaczego? Bo złamali z nimi przymierze i w ten sposób demon ich atakował. Gdy świętujesz pogańskie zwyczaje, chcąc lub nie chcąc, wierząc w to co robisz czy nie, zawierasz pakt z tymi demonami i szukasz od nich powodzenia! Podobnie gdy czytasz horoskopy.

Ten fakt otwiera cię na demoniczną inwazję. Każdy przesad, wróżba, tradycje, zabobony, chodzenie do wróżki, znachorki itp to w oczach Boga szukanie czegoś od diabła. A tamten sprawi, że nawet pewne rzeczy przyszyły (pamiętaj że on obiecał Jezusowi bogactwa tego świata w zamian za pokłon) to splata tych rzeczy pochłonie więcej niż dostałeś plus twoja dusze.

65 <http://pl.wikipedia.org/wiki/Chors>

66 [Zwyczaj](#) rozpoczynania nowego roku od pierwszego dnia stycznia wprowadził w swej reformie kalendarzowej [Gaius Iulius Caesar \(Juliusz Cezar\)](#). [Rzymianie](#) czcili w ten dzień [Janusa](#), boga bram, drzwi i początków. Wiele [języków](#), w tym [angielski](#) i [niemiecki](#) przejęły właśnie od Janusa nazwę miesiąca [styczeń](#) (ang. *January*). Wcześniej [Rzymianie](#) nowy rok witali [1 marca](#). Dlatego też w językach zachodnioeuropejskich nazwy września, października, listopada i grudnia, czyli 9, 10, 11 i 12 miesiąca roku pochodzą od łacińskich liczebników *septem*, *octo*, *novem*, *decem* (7, 8, 9, 10).

http://pl.wikipedia.org/wiki/Nowy_Rok

67 http://pl.wikipedia.org/wiki/Janus_%28mitologia%29

68 <http://www.dekalog.pl/eliasz/goscie/palla/krolowa.htm>

Handel z diabłem zawsze kończy się twoja strata. Handlując z nim otwierasz siebie, zdrowie, rodzinę na jego inwazje a on weźmie co **on uzna za słuszne**.

**Ilu straciło członka rodziny, bo otwarło się na demony przez udział we wróżbach, przesadach?
Ilu zginęło w wypadku samochodowym, gdy ktoś z rodziny w nieświadomości klepał różańcowy paciierz, i ten demon zaatakował kogoś?**

Ilu choruje, bo kiedyś coś wzięło od szatana, dla zabawy i myśleli że to tylko gierki i za darmo?

Cyganki chcą wróżyć z rak, dziś ludzie kupują czasopisma typu Wróżka, **Szaman**, gdzie mają przed oczami metody kontaktu ze zmarłymi, karty tarota, talizmany i inne metody które angażują przeciwnika. Oni tego tak nie nazywają oczywiście. Możesz także iść do gabinetu odnowy biologicznej i wziąć masaż od osoby która zajmuje się ezoteryka i ma demony. Albo techniki typu świecowanie uszu, indiański masaż głowy itd. Lista jest bardzo długa.

Dobra wieścią jest że dzięki Jezusowi możesz złamać wszelki pakt i handel jakikolwiek zrobiłeś sam lub twoi rodzice za/ dla ciebie. Jeśli się zwrócisz do Niego, ma On moc uwolnić cie od skutków tych rzeczy i sil za nimi stojących.



Diabeł zakłada pułapkę na człowieka, jak na mysz, i ten nie wie nawet co się dzieje!

Czy żyjesz dziś w strachu i polegasz na stworzeniu? Przyjdź do Jezusa, a On cie uwolni od źródła twego strachu, da pokój i w Nim znajdziesz bezpieczeństwo! Prawdziwa wolność!
On też uwolni cie od demonów, którym przez te rzeczy dałeś dostęp. Nie musisz się bać diabła, bo Chrystus jest większy!

W przytoczonym wcześniej cytacie z Księgi Rodzaju napisane jest że te rzeczy zostały stworzone dla **znaków** !Bóg użyje słońca i księżyca przy końcu czasów! Nie daj się zwieść, że chodzi tu o astrologie, lub podobne rzeczy-ponieważ Bóg te rzeczy nienawidzi.

*„I czwarty anioł zatrąbił: i została rażona trzecia część słońca i trzecia część księżyca, i trzecia część gwiazd, tak iż zaćmiła się trzecia ich część i dzień nie jaśniał w trzeciej swej części, i noc - podobnie. “**Objawienie 8***

*“I ujrzałem: gdy otworzył pieczęć szóstą, stało się wielkie trzęsienie ziemi i słońce stało się czarne jak włosienny wór, a cały księżyc stał się jak krew. (13) I gwiazdy spadły z nieba na ziemię, podobnie jak drzewo figowe wstrząsane silnym wiatrem zrzuca na ziemię swe niedojrzałe owoce. (14) Niebo zostało usunięte jak księga, którą się zwija, a każda góra i wyspa z miejsc swych poruszone. (15) A królowie ziemscy, wielmoże i wodzowie, bogacze i możni, i każdy niewolnik, i wolny ukryli się do jaskiń i górskich skał. (16) I mówią do gór i do skał: Padnijcie na nas i zakryjcie nas przed obliczem Zasiadającego na tronie i przed gniewem Baranka, (17) bo nadszedł Wielki Dzień Jego gniewu, a któż zdoła się ostać? “**Objawienie 6***

„I ukażę znaki na niebie i na ziemi, krew, ogień i słupy dymu. (4) Słońce przemieni się w ciemność, a księżyc w krew, zanim przyjdzie ów wielki, straszny dzień Pana. ...Zapuszcie sierp, gdyż nadeszło żniwo! Przyjdźcie, zstąpcie, bo pełna jest prasa; pełne są kadzie, gdyż złość ich jest wielka! (19) Tłumy i tłumy zebrane w Dolinie Sądu, bo bliski jest dzień Pana w Dolinie Sądu. (20) Słońce i księżyc będą zaćmione, a gwiazdy stracą swój blask. (21) Pan zagrzmi z Syjonu i wyda swój

dochońny głos z Jeruzalemu, tak że zadrżą niebiosy i ziemia. Lecz dla swojego ludu Pan jest ucieczką i twierdzą dla synów Izraela. „Ks. Joela 3

„Drż przed nimi ziemia, trzęsie się niebo, słońce i księżyc są zaćmione, a gwiazdy tracą swój blask. (11) I Pan wydaje swój dochońny głos przed swoim wojskiem, gdyż bardzo liczne są jego zastępy i potężny jest wykonawca jego rozkazu. Tak! Wielki jest dzień Pana i pełen grozy, któż go przetrwa?” **Joela 2**

A w końcu unicestwi je, a powstanie Nowe Niebo i Nowa Ziemia, a także Nowe Jeruzalem. Można o tym poczytać w ks. Objawienia Jana w ostatnich rozdziałach. Czy będziesz miał w tym udział? Czy będziesz żył z Bogiem na wieki, to zależy **od ciebie** co zrobisz z Jezusem. Tylko ci, których imię jest zapisane w księdze żywota Baranka i są nowo-narodzeni z Ducha mają w tym udział.

Reszta spędzi wieczność z dala od Boga, w piekle. Nie chcieli go za życia, nie szukali Go i odrzucili, więc po śmierci jest już na to za późno. **Jezioro ognia** jest ich celem i wiecznym oddzieleniem od Boga!

To nie musisz być ty!

Pomyśl tylko, Bóg czeka na ciebie! Zbyt wielka cena jest do zapłacenia za bunt!
Bóg twej woli ci nie złamie, poddaj się dziś Jemu i miej życie wieczne!

Pomyśl o tym dzisiaj.....



Czy wiesz, że katolicyzm naucza reinkarnacji, doktryny która przywędrowała wprost z Babel? Na Boże narodzenie co roku, 'Jezus' rodzi się i jest niemowlakiem, po 3 miesiącach osiąga wiek ponad 30 lat, 'idzie' na krzyż i po 3 dniach ogłaszane jest jego zmartwychwstanie. Po 8 miesiącach od tego momentu znowu rodzi się jako małe dziecko!

Tak oczywiście Biblia nie mówi! Nawet zwykły człowiek jak ty i ja, tylko raz miał roczek, a dalej rośnie i wzrasta w latach. Katolicki tzw 'Jezusek' odradza się każdy Grudzień!

Nie wierzysz ? Skąd się to wzięło? Ten cykl świat to pogaństwo zawinięte w biblijne terminy i to budzi odrazę Boga. Jezus przyszedł w ciele 2000 lat temu i nie pozostał małym dzieckiem ani nie odradza się co roku! To fałsz Popa i oparte na Rzymskich zabobonach tradycje. Chrystus Jezus nie urodził się w żadnym wypadku w Grudniu!

Co roku, dnia 25 Grudnia ma rodzić się Mitra, czyli Słońce! I to właśnie jego czcisz. Czy Bóg ma coś wspólnego z czczeniem słońca? Co stało się w Izraelu, gdy zaczął czcić pory roku, święta pogańskie, księżyc, słońce i planety?

To co obchodzisz to święta pochodzące z Babel- Nimrod i spółka. Nawet w kolędach zawarte jest kłamstwo! Śpiewasz np:

„**Dzisiaj** w Betlejem, **dzisiaj** w Betlejem wesoła nowina....

(właśnie) porodziła Syna.“

To stek bzdur! Kłamstwo i nieprawda.

Inne fałszywe kolędy mają podobne, kłamliwe lub zmyślane wersety!

Kuba nieboraczek nierychło przybieżał,
śpieszno bardzo było, wszystkiego odbieżał. **Hej, w Dzień Narodzenia**

Józef stary (A skąd pop wie ile ma lat?)

Trzykroć szczęśliwi Królowie **Mędrcy świata**

Graj, mówi Jezus, Bartku swoje;
stój Dziecię, tylko bas wystroję
i smyczek, i smyczek .

2. Bartek sobą troska,
że nie ma i włoska
na smyczku, na smyczku;

a nie myśląc wiele,
szast ogon kobyle
do szyku, do szyku.

Jak zarżnie w swoje szalamaje,
aż Jezus paluszkami łaje:
powoli, powoli.

Wach (Stach) do swoich basów
przypiął sześć kielbasów,
wesolo, wesolo;
Woś (Jan) na swej oboi
wielkie figle stroi
nuż w koło, nuż w koło. **My też pastuszkowie**

Trzej Królowie przyjechali z wielkimi dary,
złoto, mira i kadzidło, oto ofiary. **Narodził się Jezus Chrystus**
(Biblia nie mówi ilu ich było, znowu Jezuici maczali palce)

Przybieżeli do Betlejem pasterze,
grając skocznie Dzieciąteczku **na lirze. Przybieżeli do Betlejem**
(W Biblii nie ma wzmianki o tym!)

„I my czekamy na Ciebie Pana,
a skoro przyjdiesz na głos kapłana,

]: Padniemy na twarz przed Tobą,
I wierząc, żeś jest **pod osłoną**
chleba i wina. "Wśród nocnej ciszy

Ta kolęda wpiera ludziom, że Jezus przychodzi z nieba na głos pogańskiego księdza I że
wchodzi do oplatka!(tzw. transsubstancjacja) To czysty katolicyzm I kłamstwo!

http://pl.wikipedia.org/wiki/W%C5%9Br%C3%B3d_nocnej_ciszy...

Kliknij na link powyżej I znowu pani Beatka w akcji !!!

1. [Wśród nocnej ciszy](#) 6:57

- [Jan Paweł II](#) - śpiew
- [Robert Amirian](#) - śpiew
- [Beata Bednarz](#) - śpiew
- [Józef Broda Senior](#) - opracowanie, śpiew, listek
- [Tomasz Budzyński-Budzy](#) - śpiew
- [Grzegorz Guziński-Guzik](#) - śpiew
- [Angelica Korszyńska-Górny](#) - śpiew
- [Antonina Krzysztoń](#) - śpiew
- [Natalia Kukulska](#) - śpiew
- [Mieczysław Szcześniak](#) - śpiew
- [Marcin Pospieszalski](#) - fisharmonia
- [Piotr Żyżelewicz-Stopa](#) - bębny i talerze
- [Jozsko Broda](#) - róg jerozolimski (szofar) i fujary

| | | |
|--------------------------------|--|------|
| 01. MIŁOŚĆ NA ŚWIĘTA | śł. M.Kuszyńska, muz. P.Kominek | 4.21 |
| 02. BIAŁE ŚWIĘTA | (oryg. "White Christmas" śł.muz. I.Berlin) śł.pol. A.Kowalska | 3.03 |
| 03. POŚPIESZCIE O WIERNI | Tradycyjna | 3.41 |
| 04. ŚWIĘTA GODZINA | śł. J.Holm, muz. D.Janus | 3.46 |
| 05. TAK JAK ŚNIEG | śł. J.Onufrowicz, muz. K.Badach | 4.30 |
| 06. ŻYCZĘ CI | śł. J.Weber, D.Kopka, muz.G.Daróń | 4.18 |
| 07. TAM SIĘ RODZI NOWY BÓG | (oryg. "The greatest gift of all" śł. muz.J.John) śł.pol. J.Holm | 3.37 |
| 08. MAŁY WIELKI BÓG | śł.muz. K.Maciejowski | 5.03 |
| 09. LULAJŹE JEZUNIU | Tradycyjna | 4.42 |
| 10. BĄDŹ KOLĘDĄ | śł.J.Holm, muz.D.Janus | 4.01 |
| 11. CICHA NOC | śł.pol. P.Maszyński muz. F.X.Gruber | 4.12 |
| 12. NAJLEPSZE DZIŚ WYPEŁNI SIĘ | (oryg. "Save The Best For Last", śł.muz. W.Waldman, J.Lind, P.Galdston) śł.pol. J.Skubikowski | 3.44 |

Wydawca i dystrybucja:
Sound Stage J.M.Bednarz
soundstage.mb@gmail.com
Tel. +48 605 831 149

www.beatabednarz.pl

Manager:
Kacper Kozłowski
manager@myfuture.pl
Tel. + 48 502 355 970

SOUND STAGE **FLORIAN CENTRUM S.A.** **OPUS** **Bielsko-Biala**

JACK.pl **www.misja.org.pl** **inspiracje**

© 2010 Sound Stage. Wszelkie prawa do nagranych utworów zastrzeżone.
Kopowanie, wynajmowanie, wypożyczanie, wykorzystywanie do wykonania i nagrań publicznych bez zezwolenia zabronione. ZAIKS

5 902020 091011

<http://www.ccm.pl/sklep/oferta-swiateczna/bednarz-beata-swiatecznie>

Pospieszcie o wierni: "O Panie coś dzisiaj
dla nas się narodził,
niech będzie Ci chwała
i moc i cześć. "

Cicha noc - "Tekst pieśni powstał jako wiersz już w roku 1816. Autor wiersza, Joseph Mohr, był wówczas (1815-1817) wikarym w Mariapfarr w regionie Lungau (południowo-wschodnia część landu Salzburg). Melodia powstała dwa lata później, 24 grudnia 1818 roku. Joseph Mohr, w latach 1817-1819 wikary w nowo powstałej parafii św. Mikołaja w Oberndorf bei Salzburg, zaproponował Franzowi Gruberowi napisanie muzyki do swojego wiersza. Franz Gruber był od 1807 do 1829 r. nauczycielem, organistą i kościelnym w Arnsdorfie "

http://pl.wikipedia.org/wiki/Cicha_noc

Można przejrzeć pozostałe! Co tu dużo gadać? Protestantom wciska się kit!

Zastanówmy się przez chwilę, jeśli 'Jezusek' katolicki to kłamstwo, to kogo świętujesz w ten dzień? Na pewno nie Jezusa z Biblii, który siedzi po prawicy Ojca I przyjdzie na obłokach w chwale! Jego żaden pogański ksiądz nie jest w stanie sprowadzić magicznym 'hokus-pokus'!

Zabawy, kostiumy, tance itd pochodzą ze starożytnych świąt typu Zagmuk, Saturnalia itp! To co świętujesz w Grudniu to zbiór pogańskich tradycji europejskich, I przeznaczonych nazw z Biblii!

Popatrz na mapę 'Polski' w czasie gdy Chrystus się narodził! Zobaczysz Słowian, I plemiona germańskie, Celtów okupujących Anglię I Irlandię. Imperium Rzymskie zajmuje spora część mapy. Partowie na terenie Persji, inne plemiona pogańskie w Amerykach, Indiach, Afryce I Australii!

Cały świat spowity był mrokiem pogaństwa, a naród wybrany przez Boga, pod okupacją Rzymian, marniejący w przewinach I religijnych liturgiach.

W małym miasteczku Betlejem, stało się coś co Bóg zapowiadał od 4000 lat! Ponad 300 prorocत्व ze ST się miało wypełnić przez narodzenie, życie, śmierć Mesjasza I zmartwychwstanie! Ten, przez którego Bóg stworzył świat przyszedł w ciele, by ludzi uwolnić od grzechu, odstępstwa, śmierci, I aby mogli powrócić do relacji z Bogiem jaka była w czasie Edenu. To była inkarnacja nie reinkarnacja. Raz jeden przyszedł a drugi raz przyjdzie na sad! Katolicyzm codziennie wykonuje tysiące tzw. mszy po to by zjednać ich bożki!

Msza wg katolicyzmu to **ofiara z człowieka!** Podobnie jak I sataniści! W księdza wchodzi demony, I potem on to rozdaje innym! Tak katolicyzm trzyma swoich wiernych w tym bezbożnym kościele. Ratuj się ze zwiedzenia! W wigilijnym opłatku spożywasz to samo! Ofiarę ludzką.

Syn Boży przyszedł 2000 lat temu pośród ludzi! Immanuel=Bóg z nami.

„gdyż oczy moje widziały zbawienie twoje, (31) które przygotowałeś przed obliczem wszystkich ludów: (32) Światłość, która oświeci pogan, i chwałę ludu twego izraelskiego. ...Oto ten przeznaczony jest, aby przezeń upadło i powstało wielu w Izraelu, i aby był znakiem, któremu się sprzeciwiać będą „Ew. Łukasza 2

Po niecałych 300 latach po przyjściu Jezusa, diabeł użył Konstantyna i narodził się Rzymski-Katolicyzm, kontynuator Imperium Rzymskiego, który zwodził, zaślepił i omamiał ludzi aż do czasu przed Reformacją. Bóg użył Reformacji, by ludzi zwrócić powoli do Biblii.

Szatan nie mógł Chrześcijan wytrzebić w Rzymie, im więcej ich prześladował, tym bardziej wzrastali! Wiec postanowił uderzyć w inny sposób-misterny-wprowadził system rytuałów, zlepek pogańskich kultur, i sam ukoronował się jako jego lider, w osobie popa. Tak narodziło się nie związane z Biblią papieństwo i jego zbrodnie.

Walka trwa do dziś, Bóg użył **Reformacji, Przebudzeń**⁶⁹ aby ludzi zbawić, a szatan posługiwał się Inkwizycją, Krucjatami 'w imię boga' i z przywłaszczonych pieniędzy i dóbr budował swój diabelski system.

A ty po jakiej stronie się opowiesz i jak skończysz? W tej walce nie ma neutralności ani białej flagi. Twoja dusza jest na szali. Zwycięzca odziedziczy wszystko co Bóg powiedział. Przegrany i letni straci wszystko na wieki.

Pokutuj i wierz Ewangelii dzisiaj!

Ratuj się z tego bezbożnego pokolenia! Ten system niszczy i pochłania ludzi do swoich zamysłów! To co ty dostajesz to zmyślone tradycje, odwiedziny sług papieskich i po kieszeni.

Taka jest twoja 'nagroda'. Potem idziesz do piekła, a biznes popa dalej się kreci. Dziś możesz być wolny.

69 http://pl.wikipedia.org/wiki/Wielkie_przebudzenie

Katolickie koło reinkarnacji

24 Grudzien co roku-
Jezus odradza sie jako
male dziecko

Bar dzo szybki wzrost- od 0 do
ponad 33 lat w ciagu tylko ok 3
miesiecy

Co w tym czasie sie dzieje- nie
wiemy! Za ok 8 miesiecy od
corocznego 'zmar twychwstania'
katolicki 'Jezus' ma znou sie
nar odzic!

Czas Wielkiej Nocy- od 325 r.
zwiedzony Pop wprowadzil to
'Swieto'. Jezus ma tu 33 lata

3 dni do zmar twychwstania

10-Co Biblia mówi na różne tematy związane ze świętami?

“Jest zaś rzeczą wiadomą, jakie uczynki rodzą się z ciała: nierząd, nieczystość, wyuzdanie, (20) uprawianie **bałwochwalstwa**, czary, nienawiść, spór, zawiść, wzburzenie, niewłaściwa pogon za zaszczytami, niezgoda, rozłamy, (21) zazdrość, **pijaństwo**, **hulanki** i tym podobne. Co do nich zapowiadam wam, jak to już zapowiedziałem: ci, którzy się takich rzeczy dopuszczają, królestwa Bożego nie odziedziczą.”

(1) Skoro więc Chrystus cierpiał w ciele, wy również tą samą myślą się uzbrojcie, że kto poniósł mękę na ciele, zerwał z grzechem, (2) aby resztę czasu w ciele przeżyć już nie dla [pełnienia] ludzkich żądz, ale woli Bożej. (3) Wystarczy bowiem, żeście w minionym czasie pełnili wolę pogan i postępowali w **rozwiązłościach, żądzach, nadużywaniu wina, obżarstwie, pijaństwie i w niegodziwym bałwochwalstwie**. (4) Temu też się dziwią, że wy nie płyniecie razem z nimi w tym samym prądzie rozpusty, i źle o was mówią. (5) Oni zdadzą sprawę Temu, który gotów jest sądzić żywych i umarłych.

Noc się posunęła, a przybliżył się dzień. Odrzućmy więc uczynki ciemności, a przyobleczmy się w zbroję światła. (13) żyjmy przyzwoicie jak w jasny dzień: nie w hulankach(**komos**) i pijatykach(**methe**), nie w rozpuście(**koite**) i wyuzdaniu(**aselgeia**), nie w kłótni(**eris**) i zazdrości. (**zelos**)

Stało się tak, bo Izraelici zgrzeszyli przeciwko Panu, Bogu swemu, który ich wyprowadził z Egiptu, spod ręki faraona, króla egipskiego. Cztili oni bogów obcych (8) i naśladowali obyczaje ludów, które Pan wypędził przed Izraelitami, oraz królów izraelskich, których wybrali. (9) I wymyślili sobie Izraelici rzeczy przewrotne na przekór Panu, Bogu swemu. Zbudowali sobie wyżyny we wszystkich swoich miejscowościach - od wieży strażniczej aż do miasta warownego. (10) Ustawili sobie stela⁷⁰ i aszery na każdym wyniosłym pagórku i **pod każdym drzewem zielonym**. (11) I składali ofiary kadzielne tamże - na wszystkich wyżynach - podobnie jak ludy, które Pan usunął przed nimi. Spełniali czyny grzeszne, drażniąc Pana. (12) I służyli bożkom, o których Pan powiedział im: Nie czyńcie tego!



Poganie

(15) Bożki pogańskie to srebro i złoto, dzieło rąk ludzkich. (16) Mają usta, ale nie mówią, mają oczy, ale nie widzą. (17) Mają uszy, ale nie słyszą; i nie ma oddechu w ich ustach. (18) Podobni są do nich ci, którzy je robią, i każdy, co w nich ufność pokłada.

⁷⁰ **Stela** – kamienna, ustawiona pionowo płyta z inskrypcją lub plaskorzeźbioną dekoracją o wysokości od kilkunastu centymetrów do kilku metrów. Jest to rodzaj pomnika nagrobnego, rozpowszechniony zwłaszcza w starożytnym Egipcie i Grecji, gdzie występował już w okresie archaicznym. Stele wykonane były najczęściej z marmuru lub miękkiego kamienia i przechodziły ewolucję kształtu (od prostokątnej płyty zwieńczonej palmetą do imitacji kolumnowego frontonu świątyni) i formy przedstawień (od płaskiego konturu poprzez wypukły relief do rzeźby pełnej, niekiedy polichromowanej). W cywilizacjach starożytnego Bliskiego Wschodu stela upamiętniały dokonania władców, ich wojny, działalność budowlaną oraz wydarzenia religijne.



Laleczka przed która sie ludzie klaniaja. Czy to jest 'Chrystus' dla ciebie?

I poznacie, że ja Jestem Pan, do poleceń którego nie stosowaliście się ani nie wypełnialiście nakazów, ale wypełnialiście nakazy tych narodów, które was otaczają dokoła.



Czcili Pana i **zarazem** służyli bożkom swoim według zwyczajów ludów, z których [krain] zostali przesiedleni. (34) **Jeszcze do dzisiejszego dnia postępują według starych zwyczajów.** Nie czczą Pana i nie postępują według Jego postanowień i nakazów, według Prawa i polecenia, jakie Pan dał synom Jakuba, któremu nadał imię Izrael. (35) Pan zawarł z nimi przymierze i przykazał im: Nie będziecie czcili bogów obcych, nie będziecie oddawać im pokłonu, nie będziecie im służyli i nie będziecie im składali ofiar. (36) Jedyne Pana, który wyprowadził was z kraju Egiptu mocą wielką i ramieniem wyciągniętym - Jego czcić będziecie, Jemu będziecie oddawać pokłon i Jemu składać ofiary. (37) Postanowień i nakazów, Prawa i polecenia, które napisał wam, przestrzegać będziecie i wypełniać je na zawsze. Obcych zaś bogów czcić nie będziecie. (38) Nie zapominajcie o przymierzu, które z wami zawarłem, i nie czcicie bogów obcych. (39) Czciejcie jedynie Pana, Boga waszego, a On wyzwoli was z mocy wszystkich waszych nieprzyjaciół. (40) **Lecz oni nie słuchali, tylko postępowali według swoich starych zwyczajów.** (41) **Ludy więc owe czciły Pana i zarazem służyły swoim bożkom. Również ich dzieci oraz dzieci ich dzieci postępują tak, jak czynili ich ojcowie - aż do dnia dzisiejszego.**

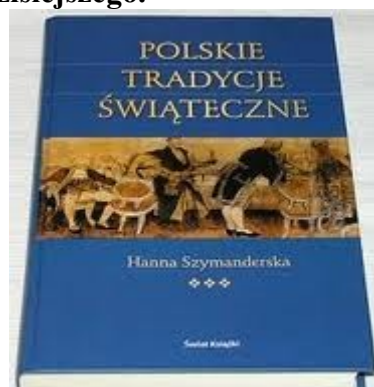

Nie będziecie postępować według obyczajów narodu, który wypędzam przed wami. Ponieważ

wszystkie te rzeczy czynili, napełnili Mnie obrzydzeniem.

Zwyczaj

(1) Słuchajcie słowa, które Pan mówi do was, domu Izraela! (2) To mówi Pan: Nie przyswajajcie sobie postępowania narodów ani nie obawiajcie się znaków niebieskich, mimo że obawiają się ich narody. (3) Albowiem to, co wzbudza lęk u narodów, jest niczym, jako że **jest drewnem wyrąbanym w lesie, obrobionym dłutem, rękami rzeźbiarza**. (4) **Zdobi się je srebrem i złotem, umocowuje się za pomocą gwoździ i młotka, by się nie chwiało**. (5) [Posągi] te są jak strachy na ptaki wśród pola melonów, nie mówią, trzeba je nosić, bo nie chodzą. Nie bójcie się ich, gdyż nie mogą zaszkodzić, ani są zdolne czynić dobrze. (6) Nikogo nie można porównać do Ciebie, Panie! Jesteś wielki i wielkie jest przepotężne imię Twoje! (7) Kto nie lękałby się Ciebie, Królu narodów? Tobie to właśnie przysługuje. Bo spośród wszystkich mędrców narodów i spośród wszystkich ich królestw nikt nie może się równać z Tobą. (8) Wszyscy razem są głupi i bezrozumni; **nauka pochodząca od bałwanów - to drewno**. (9) Srebro kute w płytki, przywożone z Tarszisz, a złoto z Ufaz - **dzieło sprawnych rąk złotnika. Szaty ich są z purpury i szkarłatu - to wszystko jest dziełem zręcznych rzemieślników**. (10) Pan natomiast jest prawdziwym Bogiem, jest Bogiem żywym i Królem wiecznym. Gdy się gniewa, drży ziemia, a narody nie mogą się ostać wobec Jego gniewu. (11) Tak macie mówić do nich: Bogowie, którzy nie uczynili nieba i ziemi, znikną z ziemi i spod tego nieba. (12) On uczynił ziemię swą mocą, umocnił świat swą mądrością, a swoim rozumem rozpostarł niebiosa. (13) Na dźwięk Jego głosu huczą wody w niebie, On sprawia, że się chmury podnoszą z krańców ziemi; On czyni błyskawice - zapowiedź deszczu - i wysyła wiatr ze swoich zbiorników. (14) **Ograniczony pozostaje każdy człowiek bez wiedzy, wstydić się musi każdy złotnik z powodu bożka. Utoczył bowiem podobizny, które są kłamstwem i nie ma w nich [życiodajnego] tchnienia**. (15) Są one nicością, tworem śmiesznym, zginą, gdy nadejdzie czas obrachunku z nimi



Kult polskiego balwana



Polskie bałwochwalstwo w całej krainie.

Znaleźli się jednak fałszywi prorocy wśród ludu tak samo, jak wśród was będą fałszywi nauczyciele, którzy wprowadzą wśród was zgubne herezje. Wyprą się oni Władcy, który ich nabył, a sprowadzą na siebie rychłą zgubę. (2) A wielu pójdzie za ich rozpustą, przez nich zaś **droga prawdy będzie obrzucona błźnierzstwami**

którzy popełniali przedtem grzechy i wcale się nie nawrócili z nieczystości, rozpusty i rozwiązłości, której się dopuścili.

(17) Ci są źródłami bez wody i obłokami wichrem pędzonymi, których czeka mrok ciemności. (18) Wypowiadając bowiem słowa wyniosłe a próżne, uwodzą żądzami cielesnymi i rozpustą tych, którzy zbyt mało odsuwają się od postępujących w błędzie. (19) Wolność im głoszą, a sami są niewolnikami zepsucia. Komu bowiem kto uległ, temu też służy jako niewolnik.

Nasi ksieże to wzorce moralności a szczególnie Paetz....



Szli za **nicością** i stali się niczym - naśladowując ludy wokół siebie, co do których przykazał im Pan, aby nie postępowali tak, jak one. (16) Odrzucili wszystkie polecenia Pana, Boga swego, i **ulali sobie posągi - dwa cielce.**

Drewniane cielce katolicyzmu



Bale przebierancow I kolednicy

Dla niepoznaki Saul **przebrał się w inne szaty** i poszedł w towarzystwie dwóch ludzi.

A ów prorok poszedł i stanąwszy królowi izraelskiemu na drodze, **nie dał się poznać, dzięki przepasce na oczach.**

Wówczas Jeroboam powiedział swej żonie: **Postaraj się odmienić swój wygląd tak, żeby nie poznano, że jesteś żoną Jeroboama.**

Ale Pan rzekł do Achiasza: Oto przyszła żona Jeroboama, aby dowiedzieć się od ciebie o swoim synu, bo on jest chory. Tak i tak jej powiesz. **Kiedy będzie wchodzić, będzie przebrana.** (6)
Dlatego kiedy Achiasz usłyszał odgłos stąpania wchodzącej przez drzwi, powiedział: Wejdz, żono Jeroboama! **Czemu to przebrałaś się?**

[Tam] król izraelski powiedział Jozafatowi: Zanim pójde w bój, **przebiorę się.** Ty zaś wdziej swoje szaty. Następnie król izraelski przebrał się i dopiero wtedy przystąpili do walki.

Kobieta nie będzie nosiła ubioru mężczyzny ani mężczyzna ubioru kobiety; gdyż każdy, kto tak postępuje, obrzydły jest dla Pana, Boga swego.



Cechy charakterystyczne balwochwalstwa:

Oto wszyscy oni są czczą uludą; dzieła ich nie istnieją, posągi ich to znikomość i pustka.

Wstecz się odwróć z wielkim zawstydzeniem ci, którzy w bożkach pokładają ufność, którzy mówią ulanym posągom: Jesteście bogami naszymi.



Wszyscy rzeźbiarze bożków są niczym; dzieła ich ulubione na nic się nie zdadzą; ich czciciele sami nie widzą ani nie zdają sobie sprawy, że się okrywają hańbą. (10) Kto rzeźbi bożka i odlewa posąg, żeby nie mieć pożytku? (11) Oto wszyscy czciciele tego bożka zawstydzą się; jego wykonawcy sami są ludźmi. Wszyscy oni niechaj się zbiorą i niech staną! Razem się przestraszą i wstydem okryją. (12) Wykonawca posągu urabia żelazo na rozżarzonych węglach i młotami nadaje mu kształty; wykańcza je swoim silnym ramieniem; oczywiście, jest głodny i brak mu siły; nie pił wody, więc jest wyczerpany. (13) Rzeźbiarz robi pomiary na drzewie, kreśli rylcem kształt, obrabia je dłutami i stawia znaki cyrklem; wydobywa z niego kształty ludzkie na podobieństwo pięknej postaci człowieka, aby postawić go w domu. (14) Narąbał sobie drzewa cedrowego, wziął drzewa cyprysowego i dębowego - a upatrzył je sobie między drzewami w lesie - zasadził jesion, któremu ulewa zapewnia wzrost. (15) To wszystko służy człowiekowi na opał: część z nich bierze na ogrzewanie, część na rozpalenie ognia do pieczenia chleba, na koniec z reszty wykonuje boga, przed którym pada na twarz, tworzy rzeźbę, przed którą wybija pokłony. (16) Jedną połowę spala w ogniu i na rozżarzonych węglach piecze mięso; potem zajada pieczeń i nasycą się. Ponadto grzeje się i mówi: Hej! Ale się zagrzałem i korzystam ze światła! (17) Z tego zaś, co zostanie, czyni swego

boga, bożyszcze swoje, któremu oddaje pokłon i pada na twarz, i modli się, mówiąc: Ratuj mnie, boś ty bogiem moim! (18) Tacy nie mają świadomości ani zrozumienia, gdyż mgłą przesłonięte są ich oczy, tak iż nie widzą, i serca ich, tak iż nie rozumieją. (19) Taki się nie zastanawia; nie ma wiedzy ani zrozumienia, żeby sobie powiedzieć: Jedną połowę spaliłem w ogniu, nawet chleb upiekłem na rozżarzonych węglach, i upiekłem mięso, które zajadam, a z reszty zrobię rzecz obrzydliwą. Będę oddawał pokłon kawałkowi (20) Taki się karmi popiołem; zwiedzione serce wprowadziło go w błąd. On nie może ocalić swej duszy i powiedzieć: **Czyż nie jest fałszem to, co trzymam w ręku?** (21) Pamiętaj o tych rzeczach, Jakubie, i żeś sługą moim, Izraelu! Ukształtowałem cię, jesteś moim sługą. Izraelu, nie pójdiesz u Mnie w nieprawie

Będę oddawał pokłon kawałkowi (20) Taki się karmi popiołem; zwiedzione serce wprowadziło go w błąd. On nie może ocalić swej duszy i powiedzieć: **Czyż nie jest fałszem to, co trzymam w ręku?**



Wszyscy, co się zzymają na Niego, okryją się wstydem i hańbą; odejdą pohańbieni **wytwórcy rzeźb bożków**. (17) Izrael zostanie zbawiony przez Pana zbawieniem wiecznym. Nie doznacie zawstydenia ni hańby po wszystkie wieki. (18) Albowiem tak mówi Pan, Stworzyciel nieba, On Bóg, który ukształtował i wykończył ziemię, który ją mocno osadził, który nie stworzył jej bezładną, lecz przysposobił na mieszkanie: Ja jestem Pan i nie ma innego. (19) Nie przemawiałem potajemnie, w ciemnym zakątku ziemi. Nie powiedziałem potomstwu Jakuba: Szukajcie Mnie bezskutecznie! Ja jestem Pan, który mówi to, co słuszne, oznajmia to, co godziwe. (20) Zbierzcie się i wyjdźcie, przystąpcie wszyscy, wy ocaleni z narodów! **Nie mają rozeznania ci, co obnoszą swe drewno rzeźbione i modły zanoszą do boga nie mogącego ich zbawić.**





Jak kawałek drewna może ci pomóc?

Komu Mnie podobnym i równym uczynicie? Z kim Mnie zestawicie, jakoby z podobnym? (6) Wyrzucają złoto z sakiewki i ważą srebro na wadze. Opłacają złotnika, żeby ułóż bożka, którego potem czczą, padając nawet na twarz. (7) Podnoszą go na barki, dźwigają, potem go umieszczają na podstawie. I stoi, z miejsca swego się nie ruszy. Wołają do niego, on nie odpowiada, nie wybawi nikogo z ucisku. (8) Pamiętajcie o tym i okryjcie się wstydem! Grzesznicy, nawróćcie się sercem!

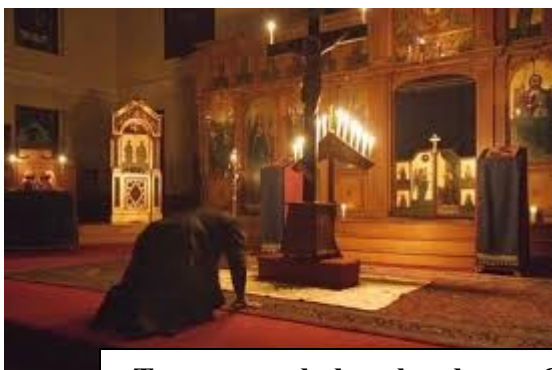

To wstretne balwochwalstwo. Odwróćcie się od balwanów I zwróćcie do Żywego Boga!!!



Całowanie kawałka kukielki

Ci, którzy mówią **do drzewa**: Ty jesteś moim ojcem, a **do kamienia**: Ty mnie zrodziłeś, do Mnie zaś obracają się plecami a nie twarzą, a gdy ich spotka nieszczęście, wołają: Powstań, wybaw nas! (28) Gdzież są twoi bogowie, których sobie uczyniłaś? Niech przybędą na pomoc, jeżeli cię mogą wybawić, gdy spadnie na ciebie nieszczęście. Bo ile masz miast, tyle też bogów swoich



Wojtyła-polski balwochwalca co zwiadl miliony do oddawania czci kamieniowi I drewnu!!!

Mogą pójść miasta judzkie i mieszkańcy Jerozolimy, by **wzywać bogów, którym palili kadzidło**; wcale ich jednak nie wysłuchają w czasie ich nieszczęścia. (13) Bo ile masz miast, tyle też bogów, Judo! Ile ma ulic Jerozolima, tyle wzniesliście ołtarzy Hańbie, ołtarzy kadzielnych





Ten trojkąt z okiem ⁷¹to symbol Masonow, umieszczony tez na banknocie dolara!

“Przedstawia niedokończoną piramidę składającą się z 13 warstw z Wszystkowiedzącym Okiem oprawionym w trójkąt. Na pierwszej warstwie znajduje się wyrażony w cyfrach rzymskich napis MDCCLXXVI oznaczający liczbę 1776. Dewiza-program-plan "Novus Ordo Seclorum" (Nowy Porządek Wieków) znajdujący się na Wielkiej Pieczęci Stanów Zjednoczonych był już znany Illuminatom, bowiem używał jej Adam Weishaupt, gdy 1 maja 1776 roku ogłosił założenie swojego Zakonu masonskiego. 20 czerwca 1782 roku Kongres zatwierdził powyższy emblemat jako odwrotną stronę Wielkiej Pieczęci Stanów Zjednoczonych. W wyniku decyzji podjętej przez prezydenta F.D. Roosevelta począwszy od 1935 roku pojawiła się ona także na banknocie jednodolarowym. “

<http://www.kki.pl/piojar/polemiki/novus/iluminaci/symbol/symbol.html>

71 **Oko Horusa** (inne określenia: "oko udzat", "oko księżycowe") – w mitologii staroegipskiej symbol odrodzenia i powracania do zdrowia. Oczami Horusa były Słońce i Księżyc. Prawe oko to Słońce, a lewe to Księżyc. Lewe oko bóg stracił podczas walk z Setem (trwających 80 lat), ale potem dzięki magicznym zabiegom Thota je odzyskał. Oko ofiarował swojemu ojcu Ozyrysowi, zabitemu przez Seta i panującemu w Krainie Umarłych. Za pomocą części ciała Horusa Egipcjanie zapisywali ułamki. Oko Horusa zwane również jako oko Udzat, chroniło ludzi i bogów przed niebezpieczeństwami. Horusa w jego walkach wspierały dwie boginie: Sępia Nechbet i Wężowa Wadzet. Zakończenie podobne jak u naszyjnika Tutanchemona.



Co symbole Masonow robia u katolicyzmu? Pewnie przypadek powiesz? Wolnomularze 32° I 33° wiedza, ze to co czcza jest Lucyfer.

Przewrotny ten naród odmawia posłuszeństwa moim słowom, postępując według swego zatwardziałego serca; **ugania się za obcymi bogami, by im służyć i oddawać cześć** - niech więc się stanie jak ten pas, który nie nadaje się do niczego.

Rozdział 11- Święta-drogą do zwiedzenia.

Poniżej znajduje się sześć przyczyn dlaczego Chrześcijanin nie powinien świętować Świąt:

1. **Kłamstwo**- Jezus, nasz Zbawca nie urodził się w Grudniu, ani 24 Grudnia. Chrześcijanie oszukują siebie samych i ich dzieci.
2. **Katolicyzm**-to papież wprowadził te święta. Co ma światłość Boża do ciemnoty?
3. **Pogaństwo**- inkorporowanie pogańskich zwyczajów z Niemiec, Skandynawii, Rzymu, Grecji, Babilonu, Słowian, kultu słońca, stworzenia, przesilenia zimowego i jego rytuałów!
4. **Balwochwalstwo** -wystawianie podobizn typu szopka, żłobek, figurki wystrugane kozikiem i pomalowane na różne kolory, przesady, magia, wróżby.
5. **Ekumenia**-czemu, na Boga żywego cały świat, który ani Jezusa nie uznaje ani w niego nie wierzy świętuje to 'Święto'? Czy Jezus to wciąż mały, bezradny niemowlak? Który z Apostołów nakazał świętować Jego urodziny?
6. **Komercja**-Czas wydawania i zarabiania krociowych pieniędzy!

Pytam, czy Jezus jest tu uwielbiony? W którym punkcie? Czy możesz czcić Jezusa poprzez kłamstwo? On mówił pewnej niewieście, że ani na ich gorze ani nawet w Jerozolimie Bóg nie będzie czczony! Albo czcimy Pana w Duchu I Prawdzie, albo czcimy Go na próżno, a przy tym oddajemy cześć demonom. Czy Bóg jest uwielbiony gdy zaślepieni katolicy ślęczą przed żłobkiem i śpiewają kolędy kawałkowi lalki?



Czy Pan Jezus to małe, nowo co narodzone dziecko? Niemowlak? Czy Jezus jest wyniesiony gdy czcisz Go jako dziecko, na modle pogan, niezbawionych katolików, o których Biblia mówi, że podążają za władcą tego świata, który im zatkał oczy? Czy takie samo jest rozpoznanie w kościele? Czy kontynuując tradycje z Babilonu czcisz Jezusa, który mówi że Babilon upadnie? Jak można to pogodzić?



Czy to Jezus z Biblii? Ze katolicy się nie znają, można zrozumieć, bo ślepi, ale jeśli takie samo poznanie jest u Protestantów, co oznacza że popadli w duchowa ślepotę? Kto ich zaczarował?

Czy gdy wróżysz w wigilie, lub każdy inny dzień-to czy Bóg się cieszy-Ten który mówi ze nienawidzi wróżb i ze stoją za nimi demony?

Biblia to prawda, nie mity, tradycje czy przesady, jak wiec pogodzić ja z nimi? Bądź albo zimny albo gorący i tak postępuj jak wierzysz, jak mówi Biblia. Inaczej to hipokryzja.

Czy katolicy nie śpiewają kolęd i nie dekorują drzewek na modle pogan? Tego pierwsi Chrześcijanie nie znali! Paweł nie pisał,ze podczas pobytu w Rzymie przywiózł laury aby udekorować nimi dom, w celu odstraszenia demonów! Czemu tak nie zrobił? Bo Biblia nakazuje odseparowanie się od uczynków pogan na świecie! Jak to powiedział jeden człowiek- Daniel mieszkał w Babilonie, ale Babilon nie mieszkał w Danielu..

Co dziwić się ze poganie nie znający Boga idą za duchem tego świata? Gorzej gdy nowo narodzeni ludzie są uparci bo nie chcą stanąć przeciwko światu i iść pod prąd, bo co rodziny powiedzą, co koledzy w pracy, co pastory? Mówią jak świat, żyją jak świat ale głoszą ze zostali z niego wybawieni!!! Jaka jest jedność między Chrystusem a Baalem? Taka sama jak między Biblia a ekumenia, jak między chodzeniem w Duchu i życiu w Duchu a życiem w ciele.

Czy zastanawiałeś się dlaczego media tak trąbią z o świętach? Ci co na codzien bluźnią, szydzą i nic sobie nie robią z Chrystusa? Bo trąbią nie z tego powodu co myślisz! Ten okres to czas niebywałych wydatków, wydawania zarobionych pieniędzy(może niektórzy oszczędzają cały rok by wydać to na prezenty dla dzieci?) na prezenty i przygotowania. Na co? Na Chwale Chrystusa?

A gdzie tam. Na chwale mamony i siebie samych.

Jezus kiwa głowa z nieba. Co za zwiedzenie. To przykład jak z Biblijnego wersetu można ułożyć niebiblijna doktrynę. Poganin pali choinkę, je barszcz i rozdaje prezenty. Idziesz do Protestantów i co widzisz? Tu chciałbyś znaleźć Prawdę, Biblię! Co jednak znajdujesz? Co tam się błyszczy? Co to za muzyka?Katolickie kolędy?

http://www.myonid.pl/search/show_url?t=http%3A%2F%2Fwww.alterna.vel.pl%2Fjoomla%2Findex.php%3Foption%3Dcom_content%26task%3Dview%26id%3D942%26Itemid%3D24

Zaraz, zaraz? W dzień obrany przez papieża, w dzień w którym poganie na całym świecie czczą słońce? No, to jest poważne. Czy dali się zaślepić z powodu braku walki duchowej i uwolnienia, czy stali się ignorancy, uparci? A może nie znają dobrze Słowa? Tylko 'miłość' przecież się liczy, a prawda wala się po ulicy. Paweł mówi o miłości w połączeniu z prawdą. Chrześcijaństwo Biblijne to nie religia ludzkiej bezkrytycznej miłości ale miłość Boża, połączona z Prawdą Biblii.

Odlóż Prawdę od Miłości a masz hipisów,hinduizm, buddyzm, sekty miłości.

Jaki Jezus jest prezentowany światu, który desperacko potrzebuje Biblijnego zbawienia?



- Mały dzidzius
- bajeczki w telewizji o bałwanku, mikołaju i mapety świąteczne

- stajenka zbudowana co roku z desek, obwieszona świecidełkami a w niej lalka którą ksiądz co roku odkurza z szafy
- Ile razy się Jezus narodził? Boże Narodzenie to nawet nie Jego kolejne urodziny! To brzmi jak jakaś reinkarnacja! Czy co roku obchodzisz swoje urodziny i wciąż masz roczek?
- Czemu świętować w dniu w którym Jezus się nie urodził na 100%?
- Mamusia trzyma małego Jezusa-czy gdzieś to nie widziałeś? To kult wiecznie małego 'Jezuska', którego mamusia musi nosić. To katolickie pranie mózgu. Biblijny Jezus nie jest ani małym dzieckiem, ani nawet na krzyżu Go nie ma, bo zmartwychwstał 2000 lat temu! Nie ma mamusi u boku, ale siedzi po prawicy Ojca! Wszelka władza jest Mu dana na ziemi i na niebie. Szopka popycha ludziom katolicyzm podświadomie, bo kto nie wzruszy się nad 'dzieciatkem'?



To katolickie pranie mózgu!!!

Święta to podstęp diabła, niewierzących zwrócić do 'innego Jezusa' a wierzących, nowo narodzonych ludzi ogłupić i spowodować że świętują katolicyzm w ten dzień! Obudźcie się ze snu a zajaśnieje wam Chrystus! Celem tego podstępu- **czczenie kukielki zwanej 'Jezusek' i nigdy nie dochodzą do zbawienia.**

Czy w tym aspekcie Chrześcijanie przestali być biblijni? Kto to spowodował? Jakiego Jezusa prezentuje Pop?

"...gdy przychodzi ktoś i zwiastuje innego Jezusa, którego myśmy nie zwiastowali, lub gdy przyjmujecie innego ducha, którego nie otrzymaliście (od Boga) lub inną ewangelię, której nie przyjęliście (od nas) to znoście to z łatwością. (Apostoł Paweł - 2 Kor 11:4)

Jezus katolicki(odmiany-coś dla każdego):

- wystrugany z pnia drzewa
- upieczonego w formie-w tej maszynie robią dla księdza 'Jezuski' którymi podzielisz się w Wigilie!



- odlany z metalu
- z plastiku
- jako laleczka w żłobku
- jako obraz namalowany z pktu widzenia malarza, sownie opłaconego przez księdza.
- Wiecznie na krzyżu
- na krzyżu drewnianym, którego ksiądz każe ci całować
- upieczonego z maki
- dziecko wiecznie trzymane przez mamusię, bo nie rośnie i jest bezradne
- wybitego na medalionie
- ulany na krzyżyku z metalu, który jest noszony dookoła szyi
- świętowanego raz w roku, i to w dzień narodzin słońca.
- Reinkarnowany corocznie 'Jezus'- rodzi się co roku w Boże Narodzenie, w Grudniu, a w 3 miesiące później już jako dorosły jest na krzyżu, potem zmartwychwstaje za 3 dni i muszą od nowa dekorować plastikowa dekoracje i ponownie w Grudniu staje się małym dzieckiem!!! Katolicyzm stworzył herezje i bluźnierstwo.

Cykl reinkarnacji w Katolicyzmie

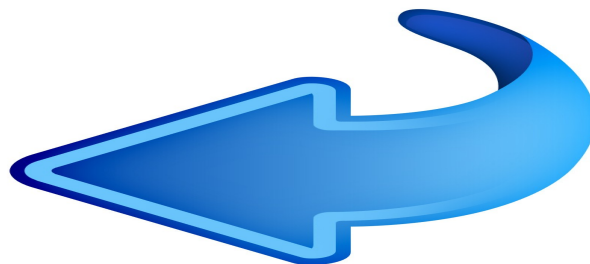
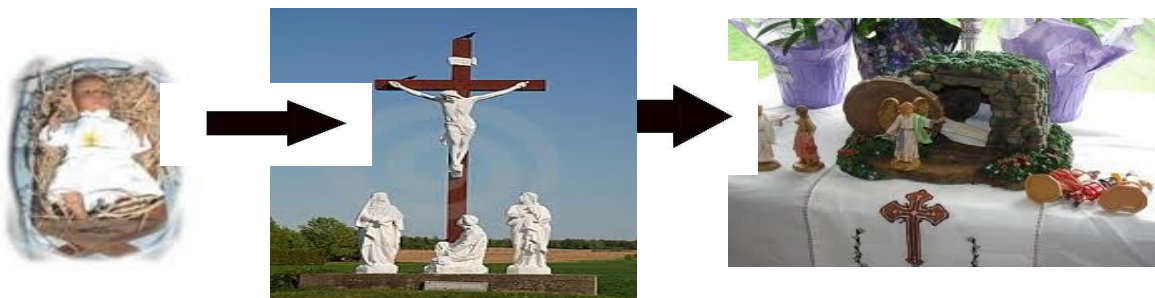

- wybity forma na opłatku w wigilie z cala sceneria i pastuszkami, aniołkami



-
- malowidło ściennie

itd.

Czy nie wiecie ze bałwochwalcy Królestwa Bożego nie odziedzicza...???

Wiem, wiem co powiesz ale wytłumacz mi- czy Duch Święty- kłamie, może zachęca pogan ku bałwochwalstwo, każe chodzić za światem, no a może kazał ci chodzić za wymyślonymi przez ludzi tradycjami?

Tzw Chrzest Polski⁷², czyli chrzest do katolicyzmu i pod skrzydełka Popa, związał ten biedny naród z ta bezbożna instytucja przez wieki. Jak widać z postaw Polskich Protestantów, stare bożki nie zostały z nich wyrzucone ale są wciąż warowania do zburzenia!!!

Katolicyzm zawsze kreci się wkoło władzy!!!

72 Poprzez przyjęcie chrztu Mieszko włączył państwo Polan na stałe do **katolickiej Europy obrządku zachodniego**. Akt ten oznaczał, że Mieszko **dołączył formalnie do grona katolickich władców państw Europy** i był od tej pory ich równorzędnym partnerem. [Marchie](#) Rzeszy Niemieckiej, ani żaden inny kraj katolicki, nie miały odtąd teoretycznie prawa do ataku na państwo Mieszka pod jakimkolwiek pretekstem, ponieważ książe Polan stał się członkiem ogólnokatolickiej wspólnoty.

Chrzest rozpoczął także napływ kultury łacińskiej do Polski. Na dwór przybywali pierwsi wykształceni i potrafiący pisać doradcy, rozpoczęto też tworzenie organizacji kościelnej. **W 968 powstało biskupstwo misyjne obrządku łacińskiego, podległe bezpośrednio Rzymowi** (pop Jan XIII) z biskupem **Jordanem** na czele. Istnienie tej instytucji podkreślało odrębność i niezależność państwa Polan. **Przejawem procesu katolicyzacji ziem polskich była budowa kościołów**. Powstały one w Poznaniu, Gnieźnie oraz na Ostrowie Lednickim. Własne kościoły posiadały zapewne także mniejsze grody. (Czyli Pop rozposciera bezbożne skrzydelka)

Będąc jedynymi ludźmi potrafiącymi czytać i pisać (zerowali na niewiedzy ludu i trzymali ich w przesadach jak to ma miejsce po dziś dzień), usprawnili system administracji oraz dyplomacji w państwie. **Pod koniec panowania książe zaczął płacić daninę na rzecz papieża – świętopietrze** (około 990).

'Nawracanie' pogan na ziemiach polskich było jednak procesem długotrwałym i nie zakończyło się za panowania Mieszka. Przykłady sąsiednich państw wskazują, że książe mógł być zmuszony do tłumienia buntów ludności, a szczególnie walki z odsuniętą od władzy starą warstwą kapłańską. Lud, szczególnie na wsiach, kultywował stare słowiańskie wierzenia i obyczaje – miejscami aż do [XVI wieku](#).

(Czyli z jednego poganstwa w drugie)



Prezydent Komorowski: "Katolik, harcerz, przeciwnik kary śmierci, aborcji na życzenie, eutanazji, zwolennik testamentu życia i metody in vitro." (Gazeta Wyborcza)

Katolicyzm kreci się wszędzie, gdzie jest władza, pieniądze, sława i wpływy. Paweł w Dziejach Apostolskich 13 spotkał **jednego takiego**:

"(1) W Antiochii, w tamtejszym zborze, byli prorokami i nauczycielami: Barnaba i Symeon, zwany Niger, i Lucjusz Cyrenejczyk, i Manaen, który się wychowywał razem z Herodem tetrarchą, i Saul. (2) A gdy oni odprawiali służbę Pańską i pościli, rzekł Duch Święty: Odlączcie mi Barnabę i Saula do tego dzieła, do którego ich powołałem. (3) Wtedy, po odprawieniu postów i modlitwy, nałożyli na nich ręce i wyprawili ich. (4) A oni, wysłani przez Ducha Świętego, udali się do Seleucji, stamtąd zaś odpłynęli na Cypr, (5) a gdy przybyli do Salaminy, zwiastowali Słowo Boże w synagogach żydowskich; mieli też z sobą i Jana jako pomocnika. (6) Przeszedłszy całą wyspę aż do Pafos,

spotkali pewnego czarnoksiężnika, fałszywego proroka Żyda, imieniem Bar-Jezus, (7) który należał do otoczenia prokonsula Sergiusza Pawła, człowieka rozumnego. Ten, przywoławszy Barnabę i Saula, pragnął posłuchać Słowa Bożego. (8) Lecz wystąpił przeciwko nim czarnoksiężnik Elymas, tak bowiem brzmi w tłumaczeniu jego imię, starając się odwrócić prokonsula od wiary. (9) A Saul, zwany też Pawłem, napelniony Duchem Świętym, utkwił w nim wzrok (10) i rzekł: O, pełny wszelkiego oszukaństwa i wszelkiej przewrotności, synu diabelski, nieprzyjacielu wszelkiej sprawiedliwości! Nie zaprzestaniesz ty wykrzywiać prostych dróg Pańskich? (11)"

Fałszywy prorok nazywał się, tada: **Bar Jezus!!!** Tak jak Jezuici czy Towarzystwo Jezusowe⁷³- machina za popem. To oni brali udział w kontreformacji. To oni poruszają Benedyktem.



General Jezuitów, współczesny Bar.

Ale Paweł był niemiłosierny! I to dla kogoś kto miał w nazwie coś odnośnie Jezusa! Paweł był niemiłujący, oskarżył, osadził, i wyzwał jak psa!

Co na to Ekumenia? Co na to poprawi politycznie przedstawiciele Ekumenicznej Rady Polski?

"Polska Rada Ekumeniczna

Polska Rada Ekumeniczna - pojednanie, dialog, zrozumienie, tolerancja, szacunek, ekumenizm, jedność w różnorodności.

www.ekumenia.pl/"

"Dewiza Unii Europejskiej - tj. [motto Unii Europejskiej](#) brzmiące w wersji [łacińskiej](#) *In varietate concordia* a ogłoszone na sesji [Parlamentu Europejskiego 4 maja 2000](#) roku. W tłumaczeniu na [język polski](#) dewiza europejska brzmi *Jedność w różnorodności* lub *Zjednoczona w różnorodności*.

Hasło powstało w wyniku konkursu ogłoszonego przez francuską gazetę *Quest france*, stowarzyszenie „Memorial pour la paix” („Pomnik pokoju”) z [Caen](#) i przedsiębiorstwo [France Telecom](#) przy współpracy Parlamentu Europejskiego. Na konkurs wpłynęło ponad 40 propozycji zgłoszonych przez [czasopisma](#) z 15 krajów i ponad 80 tysięcy odpowiedzi [uczniów](#)."

<http://www.naszkosciol.pl/?page=szukaj&fraz=ekumeniczne>
(to wstyd i hańba)

Kto miał racje? Paweł czy dzisiejsze grono ekumeniczne? Hasła **Polskiej Rady Ekumenicznej** są sprzeczne z Biblia. To ramie Watykanu, by pochłoniąć Protestantyzm do Nierządniczy!

⁷³ Obecnie jezuita są ponownie jednym z najbardziej wpływowych zakonów w Kościele katolickim. Liczbę ich członków szacuje się na około 19 tys. - najliczniejszy zakon męski. Działają obecnie w ponad 114 krajach świata; posiadają własne [uniwersytety](#), obserwatoria astronomiczne, [instytuty](#) geofizyczne, radiostacje, czasopisma, kilka szpitali, liczne szkoły średnie i podstawowe, rozgłośnie radiowe i telewizyjne.

Kto zaczął podchody pod watykańską maryjną sektę? Duch Watykanu zapukał do niejakiego



Du Plessis'a i ten pobiegł do Popa!



Rozpoczął się taniec z węzami, jak to pewni Zielonoświątkowcy zwani 'Snake Handlers'⁷⁴ robią!

David Du Plessis przywłókł ducha Watykanu i zaczął głosić ekumenie, odejście od Biblii, letniość, i ta 'ewangelie' zaczął rozpuszczać wkoło. Zaczynj modlić się: Wszelki duch który przyszedł z Watykanu niech wyjdzie ze mnie,



mojego otoczenia i wraca do Babilonu, w imieniu Jezusa Chrystusa!!!Ten zwiedzeniec 'reprezentował' kościół Zielonoświątkowy na **Soborze Watykańskim II**⁷⁵. Kto go wam wysłał? Ten sam duch, który prezentuje ekumenie, niebiblijną jedność, nieosadzanie, bezgraniczne posłuszeństwo człowiekowi, który oskarża Biblijnych wierzących o zgorzkniałość, wywoływanie podziałów, rozłamy, krytykę inicjatorów ekumenicznych, itd.

74 http://pl.wikipedia.org/wiki/Poskramianie_w%C4%99%C5%BCy
<http://www.freewebs.com/obxapostolics/mark1618.htm>
<http://holiness-snake-handlers.webs.com/apps/videos/>

Church of God with Signs Following-Kosciol Bozy ze znakami towarzyszącymi-to nazwa tej sekty w Ameryce.Podaj za linkami i zobacz wideo, historie i praktyki.

Nie mylic z Kosciolem Zielonoswiatkowym.

75 **Udział Polaków** [edytuj]

W Soborze uczestniczyło niewielu biskupów z za żelaznej kurtyny. Ze 150 biskupów z krajów komunistycznych, w Soborze uczestniczyło 25. Większość z nich stanowili biskupi polscy, których na Sobór pojechało 20. Reszta to 2 Węgrów i 3 z Czechosłowacji. Nie przyjechał żaden z ZSRR, Rumunii, Bułgarii, Chin[1]. Wśród Polaków będących na soborze można wymienić: kard. Stefana Wyszyńskiego, abp. Karola Wojtyłę, abp. Bolesława Kominka.

Polscy biskupi na Soborze wystosowali Orędzie biskupów polskich do biskupów niemieckich. Autorem i inicjatorem listu był arcybiskup wrocławski Bolesław Kominek.

Antychryst przygotowuje ludzi na swoje przyjście, i robi to na kilku płaszczyznach. Jedynym zagrożeniem dla niego są wiaryści Biblijnie, ochrzczeni w Duchu Świętym wiaryści. Reszta pójdzie w zwiędzenie i już niedługo będzie maszerować z chorągiewką w procesjach Popa.



Czy to przyszłość Polskich Protestantów??? Nowa generacja, których tatusie i mamusie sprzedały Biblie, i poszły w ekumenie?



TGD nie było pierwsze! Pop ma swoich tancerzy !!! Oni musieli podebrać pomysły.





TGD w porywającym tańcu przed obrazem Maryjnym

<http://tgd.kdm.pl/content/index.php?id=96>

„Na 20 listopada wyznaczono premierę płyty "Transitus" - oratorium o życiu i śmierci św. Franciszka z Asyżu. W projekcie udział wzięli m.in. Jorgos Skolias, Natalia Niemen i Basia Włodarska, a za stronę muzyczną odpowiadał Joachim Mencil, pianista z grupy New Life'm.”

<http://muzyka.interia.pl/alternatywa/news/transitus-oratorium-o-sw-franciszku,1557784>

„Jako soliści występują: Jorgos Skolias⁷⁶ (św. Franciszek), wokalistka grupy Sofa Kasia Grygiel (Pani Ubóstwo),

76 Te koncerty w katoliku to propaganda by popychac ekumenie i zatkac ludzi na gloszenie Ewangelii, ogłupic i przejac Protestantyzm!!! Pan Skolias to katolik a New Life nie ma problemu by brac udzial w katolickiej propagandzie.

<http://www.youtube.com/watch?v=lkEqB9vEvBU>

Obejrzyj to 'oratorium' i popatrz co 'Chrzescijanscy' muzycy wyrabiaja:

<http://www.interia.tv/muzyka,6307,0,4,1556743>

Natalia Niemen (Pani Miłość), Basia Włodarska (Siostra Cierpliwość), Mateusz "Mate.o" Otremba (Brat Pokój) oraz dziecięcy zespół "Promyczki" (Łzy Franciszka)."

„Towarzyszy im: zespół New life'm, harfistka Małgorzata Komorowska, krakowska schola franciszkańska oraz chór mieszany i orkiestra pod dyrekcją Huberta Kowalskiego. Dodajmy, że muzykami New Life'm są Natalia Niemen i jej mąż "Mate.o" oraz Basia Włodarska „

http://www.tanradio.pl/index.php?option=com_content&task=view&id=49&Itemid=1

Z ciemności do Światła - nowa płyta New Life'm



W Katolickim tygodniku „Gość Niedzielny” dnia 13 kwietnia 2008 roku ukaże się nowa płyta zespołu New Life Music. Materiał „Z ciemności do Światła” został zarejestrowany podczas specjalnego koncertu dla TVP Poznań w kwietniu 2006 roku. Płytę otwiera nowy utwór „Mój dom”, ale znajdują się na niej też stare, popularne utwory zespołu, np. „Każdy wschód słońca”, „Twoja miłość” jak i starochrześcijański hymn „Te Deum”. Na płycie po raz pierwszy w historii zespołu można usłyszeć trójkę wokalistów śpiewających w NEW LIFE'm na

przeźreni tego czasu: Mieczysława Szcześniaka, Natalię Niemen i Basię Włodarską.

Wielkopostny koncert NEW LIFE'm w Kościele Franciszkanów na Górze Przemysława w Poznaniu zgromadził tłumy. Z zarejestrowanego tam materiału powstała płyta zawierająca dziewięć utworów, podsumowująca piętnastolecie istnienia NEW LIFE'm oraz będąca dziękczynieniem Stwórcy za dar zespołu, będącego prekursorem muzyki chrześcijańskiej w Polsce.



TRANSITUS



„W kulturze grecko-rzymskiej ten znak 'zbawienia' wyrażał liczbę 300. τ była też używana jako znak magiczny, chroniący od zarazy i demonów, umieszczano ją na amuletach, na murach domów. (krzyż tau, Znany też jako krzyż egipski czy crux commissa) „



<http://pl.wikipedia.org/wiki/Tau>



Natalia Niemen i Mate.o zabawiali katolickich księży!!! Czciociele Maryjnego diabła i bałwochwalczy pograżający miliony ludzi w Polsce w złości, upadku i demonach.



Inkwizycja ???Witraze, ikony, zakapturzeni czciciele demona Maryjnego,



A to kto? Mate.o posrod katolickich balwochwalcow?



Mate.o z ikonom



Yo Man! Rapujemy dla mamusi demona, a co?



Płomienni w Duchu? Dla papieża? To herezja i bałwochwalstwo!!!



Co za ekspresja!!!



I wszyscy razem! To zło i bałwochwalstwo!!!



Większość płynie jak wiatr zawieje, dziś tu, jutro gdzie indziej.



Kto dziś płynie pod prąd?



<http://seawayblog.blogspot.com/2007/12/escape-from-alca-trout-z.html>
Zdrowe ryby płyną pod prąd, reszta śniętych ryb w zależności od prądu!!!

Pokutuj i wracaj do Ewangelii.

UWAGA!

Jak ściągnąć ten plik? Ta publikacja jest za darmo, na warunkach nie sprzedawania jej, oraz nie zmieniania jej treści. Kliknij po prawej stronie na **DOWNLOAD**

I podaj kod do np Facebooka. Potem wybierz format pliku- Doc lub PDF [polecany ze względu na jakość]. Życzę Błogosławieństwa Bożego i Prawdy.

Pokutuj **DZISIAJ** do Jezusa z Biblii!